



Caper Elaboración y Distribución S. de R.L. MI.
RFC: CED090402GM6
Presa del Rejón No. 2507
Lomas del Santuario I Etapa
Chihuahua, Chih., C.P. 31206
Tel. (614) 438 4702 , 438 4703

Anexo VII

Chihuahua, Chih. A 06 del mes de Septiembre de 2022.

Comité de Adquisiciones, Arrendamientos
y Servicios de la Comisión Estatal de los Derechos
Humanos
Presente.

Propuesta Técnica

Partida Técnica	Descripción (Material, Marca, Modelo, Precio, Cantidad, etc.)
Renglón 1	Lap top Dell LATITUDE VOSTRO 3400 Pantalla: 14" HD (1366 x 768) con retroiluminación LED no táctil y de bordes estrechos Procesador: 11th Generación Intel® Core™ i5-1135G7 (8MB Cache, up to 4.2 GHz) Disco duro: 1TB 5.4K HDD 2.5" Puertos e interfaces: HDMI 1.4 (x1), SD Media Card Reader (SD, SDHC, SDXC) RJ45 - 10/100/1000Mbps GbE, USB 3.2 Gen 1 (x2), USB2.0 (x1) Memoria: 8GB, 8GBx1, DDR4, 2666MHz Red: 802.11ac 1x1 WiFi and Bluetooth Software: Windows 10 Pro (incluye la licencia de Windows 11 Pro) Inglés, francés, español Licencia de Office 2021 (degradado a 2019) perpetua) Teclado: Touchpad en Español Garantía: 3 años
Renglón 2	Computadora Gamer ASUS Flagship ROG STRIX G10 Medios de almacenaje: 512 GB S Memoria: 32 GB Software: Windows 10 Pro Licencia de Office 2021 (degradado a 2019) perpetua) Procesador: AMD Ryzen 7 serie 5000 G AMD Octa-Core Ryzen 7 5700G (reloj base de 3.8 GHZ, reloj Max Boost de hasta 4.6 Ghz, cache L3 de 16MB, 16 HILOS).

Caper Elaboración y Distribución S. de R.L. MI.
CED090402GM6
C. Presa del Rejón No. 2507
Lomas del Santuario I Etapa
C. P. 31206. Chihuahua, Chih., México
Tel. (614) 438-4702 / 03

[Handwritten signatures and stamps]



Caper Elaboración y Distribución S. de R.L. MI.
RFC: CED090402GM6
Presa del Rejón No. 2507
Lomas del Santuario I Etapa
Chihuahua. Chih., C.P. 31206
Tel. (614) 438 4702 , 438 4703

	<p>Gráficos: NVIDIA GeForce RTX3060 12Gb, gráficos AMD Radeon Integrados.</p> <p>Puertos: 8 x USB-A 3.2, 1 x HDMI 1.4, 3x Display Port, 1 x DVI-D (a bordo), 1 x VGA (a bordo), 1 Ethernet RJ45, 3 x conectores de audio (traseros), 1 x conector de audio de 0.138 in (frontal)</p> <p>Garantía: 3 años</p>
Renglón 3	<p>Computadora Dell Optiplex 3000 MT + Monitor DELL E2223HN</p> <p>Procesador: 12 th Gen Intel® Core™ i5-12500 (18mb cache, 6 cores, 12 threads, 3.00 GHZ to 4.60 Ghz Turbo, 65w)</p> <p>Disco duro: 1TB 7200 rpm 3.5" SATA HDD</p> <p>Memoria Ram: 8GB, 1x8GB, DDR4</p> <p>Puertos: Frontal: 2 puertos USB 2.0 2 puertos USB 3.2 de 1a generación Conector de audio universal Parte posterior. 2 puertos USB 3.2 de 1.ª generación. 2 puertos USB 2.0 con alimentación inteligente 1 puerto Ethernet RJ45 1 puerto DisplayPort 1.4 1 puerto HDMI 1.4b 1 puerto VGA incluido</p> <p>Red: Intel Wifi-5 1x1 946ac Bluetooth 5.0 Wireles CARD with internal antenna</p> <p>Unidad de CD/DVD: 8x DVD+/-RW 9.5MM OPTICAL DISK DRIVE</p> <p>Tarjeta gráfica: Gráficos integrados Intel</p> <p>Software: Windows 10 pro (Windows 11 pro licencia incluida) English, French, español Licencia de Office 2021 (degradado a 2019) perpetua)</p> <p>Teclado: Dell KB216 español</p> <p>Mouse : Dell óptico MS116 negro</p> <p>Garantía: 3 años</p> <p>Monitor: DELL E2223HN 21.5 pulgadas (1920 x 1080 a 60HZ). LED Puertos: 1 puerto VGA, 1 puerto HDMI de 1.4. Garantía: 3 años</p>

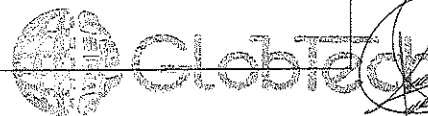

Caper Elaboración y Distribución S. de R.L. MI.
RFC: CED090402GM6
C. Presa del Rejón No. 2507
Lomas del Santuario I Etapa
C.P. 31206, Chihuahua, Chih. México
Tel. (614) 438 4702, 438 4703

[Handwritten signatures and initials]



Caper Elaboración y Distribución S. de R.L. MI.
RFC: CED090402GM6
Presa del Rejón No. 2507
Lomas del Santuario I Etapa
Chihuahua, Chih., C.P. 31206
Tel. (614) 438 4702, 438 4703

Renglón 4	<p>Multifuncional Brother MFC-L8900CDW Color</p> <p>Tipo de impresora: color Memoria: 512mb Tecnología: Laser Función: Impresión, copia, escaneado Pantalla: Pantalla táctil a color Clasificación de laser: Producto láser de clase 1 (IEC 60825-1:2007) Tamaño máximo del papel: A4</p> <p>Conectividad: Interfaz de red inalámbrica: IEEE802.11b/g/n Conectividad: Ethernet, USB, Wi-Fi Interfaz USB: USB 2.0 de alta velocidad y host USB Wi-Fi Direct: IEEE802.11b/g/n Interfaz de red cableada: Ethernet 10Base-T/100Base-TX/1000Base-T</p> <p>Copia: Copia N en 1 Copia a doble cara automática</p> <p>Especificaciones de los soportes: Tipos y gramajes: Bandeja estándar-normal, reciclado, de color y con membrete (entre 60 y 105 g/m²) Bandeja multiusos-normal, reciclado, bond, coloreado, membrete y satinado papel (entre 60 - 163g/m²). Tamaños: A4, Carta, A5, A5 (borde largo), A6, Ejecutivo, Legal, Folio, México Legal Bandeja multiuso: ancho: 76,2 mm a 215,9 mm x largo: 127 mm a 355,6 mm. Incluye: cartuchos de tóner, cable de alimentación, cable de teléfono, guía de configuración rápida, CD-ROM de instalación.</p> <p>Red: Wifi-Direct Red cableada: Ethernet integrado 10Base-T/100Base-TX/1000Base-T</p> <p>Sistema Operativo y Software: Software web incluido</p> <p>Manejo de papel: Entrada de papel: Bandeja inferior: 250 hojas Bandeja multipropósito: 50 hojas Alimentador automático de documentos: 70 hojas Salida de papel: Cara Abajo - 150 hojas Boca arriba (ruta recta del papel) - 1 hoja</p>
------------------	---



Caper Elaboración y Distribución S. de R.L. MI.

C. Presa del Rejón No. 2507
Lomas del Santuario I Etapa
Chihuahua, Chih., México



Caper Elaboración y Distribución S. de R.L. MI.

RFC: CED090402GM6

Presa del Rejón No. 2507

Lomas del Santuario I Etapa

Chihuahua. Chih., C.P. 31206

Tel. (614) 438 4702 , 438 4703

	<p>Capacidad de papel de la bandeja estándar: 250 hojas</p> <p>Impresión: Impresión a doble cara automática. Tiempo de impresión 1ª página: menos de 15 segundos. Resolución: 2400 dpi x 600 dpi Idiomas de impresión: PCL6, BR-Script3 (Postscript®3TEmulación de lenguaje), PDF 1.7, XPS 1.0 Volumen mensual recomendado: hasta 4000 impresiones Ciclo mensual recomendado: hasta 60000 impresiones</p> <p>Escaneado: Escaneo a doble cara automático Escaneado a PDF Resolución: 1200 x 2400dpi Tipo de escáner: CIS doble Garantía: 3 años</p>
Renglón 5	<p>Multifuncional Brother MFC-L3710CW Color</p> <p>Tipo de impresora: color Memoria: 512mb Tecnología: Laser</p> <p>Puertos e Interfaces: Impresión directa Puerto USB Interfaz estándar: USB 2.0, LAN inalámbrica.</p> <p>Velocidad de la impresión: Velocidad de impresión b/n, color: hasta 19ppm Resolución máxima: hasta 2,400 x 600 dpi Velocidad de impresión b/n, color: hasta 19ppm Impresión segura</p> <p>Escaneado: Resolución óptica de escáner: Hasta 1,200 x 2,400 dpi Tipo de escaneado: cama plana y ADF Resolución máxima de escaneo: Hasta 19,200 x 19,200 dpi Escanear a: Sharepoint, correo electrónico, Imagen, OCR, Servidor de correo electrónico, FTP</p> <p>Copiado: Resolución máxima de copia: 600 x 600 dpi Copiadora reescalar: 25%-400%</p>



GlobTech

Caper Elaboración y Distribución S. de R.L. MI.

RFC: CED090402GM6

Presa del Rejón No. 2507

Lomas del Santuario I Etapa

Chihuahua. Chih., C.P. 31206

Tel. (614) 438 4702 / 03

[Handwritten signatures and stamps]



Caper Elaboración y Distribución S. de R.L. MI.
RFC: CED090402GM6
Presidencia del Rejón No. 2507
Lomas del Santuario I Etapa
Chihuahua. Chih., C.P. 31206
Tel. (614) 438 4702 , 438 4703

	<p>Función de copia N EN 1 Función n en 1 (n): 2 , 4</p> <p>Conexión: WI-FI Ethernet Wi-Fi estándares: IEEE 802.11b/g/n, Wifi 4 (802.11n) Interfaz USB: USB 2.0</p> <p>Dirección de papel: Tipos de bandeja estándar: normal, fino, grueso y reciclado Tipos de bandeja multiuso: Carta, Sobre, Tamaños personalizados (3.0-8.5 "(w), 5.0-14" (l)), Legal, A4, A5, A6</p> <p>Software: Sistema operativo Windows soportado Controladores incluidos</p> <p>Diseño: Pantalla 3.7" Color Pantalla Táctil</p> <p>Tecnología de impresión: LED Impresión a color Copia a color Escaneo a color Ciclo mensual de trabajo: hasta 30000 páginas por mes Numero de cartuchos de impresión: 4 Volumen de impresión mensual recomendado: 1500 páginas por mes Colores de impresión; cyan, Magenta, amarillo, negro</p> <p>Capacidad de entrada y salida: Cap de entrada estándar: 250 hojas Cap de salida estándar: 150 hojas Cap de alimentador automático de documentos: 50 hojas</p> <p>Garantía: 3 años</p>
Renglón 6	<p>Multifuncional Brother DCP-1617NW Monocromático</p> <p>Tipo de impresora: negro Tecnología: Laser</p> <p>Puertos e Interfaces: Impresión directa</p>



Caper Elaboración y Distribución S. de R.L. MI.
RFC: CED090402GM6
C. Presidencia del Rejón No. 2507
Lomas del Santuario I Etapa
Chihuahua, Chih., México

Handwritten signatures and numbers: 97, 0222



Caper Elaboración y Distribución S. de R.L. MI.

RFC: CED090402GM6

Presa del Rejón No. 2507

Lomas del Santuario I Etapa

Chihuahua, Chih., C.P. 31206

Tel. (614) 438 4702 , 438 4703

Puerto USB:

Interfaz estándar: USB 2.0, LAN inalámbrica.

Escaneado:

Resolución óptica de escáner: hasta 600 x 1200 dpi

Tipo de escaneado: cama plana y ADF

Resolución máxima de escaneo: Hasta 19,200 x 19,200 dpi

Escanear a: Sharepoint, archivo, imagen

Copiado:

Máximo número de copias: 99 copias

Resolución máxima de copia: 600 x 600 dpi

Copiadora reescalar: 25%-400%

Conexión:

WI-FI

Ethernet (10 Base-T / 100 Base-TX)

Wi-Fi estándares: IEEE 802.11b/g/n

Interfaz USB: USB 2.0 de alta velocidad

Dirección de papel:

Tipos de bandeja estándar: Plano, Papel reciclado

Software:

Sistema operativo Windows soportado

Controladores incluidos

Diseño

Pantalla LCD de dos líneas

Impresión a blanco y negro

Copia a blanco y negro

Escaneo a blanco y negro

Ciclo mensual de trabajo: hasta 10000 páginas por mes

Numero de cartuchos de impresión: 1

Volumen de impresión mensual recomendado: 1800 páginas por mes

Colores de impresión; cyan, Magenta, amarillo, negro

Capacidad de entrada y salida

Cap de entrada estándar: 150 hojas

Cap de salida estándar: 150 hojas

Cap de alimentador automático de documentos: 50 hojas

Garantía: 3 años



Caper Elaboración y Distribución S. de R.L. MI

CED090402GM6

C. Presa del Rejón No. 2507

C. P. 31206, Chihuahua, Chih., México

Tel. (614) 438-4702 / 438-4703

Tel. (614) 438-4702 / 438-4703



Caper Elaboración y Distribución S. de R.L. MI.

RFC: CED090402GM6

Presidencia del Rejón No. 2507

Lomas del Santuario I Etapa

Chihuahua, Chih., C.P. 31206

Tel. (614) 438 4702 , 438 4703

Renglón 7	Switch de Red TP-LINK TL-SG2428P Cantidad de puertos: 24 Puertos: RJ45 (10/100/1000 Mbps) Tabla de direcciones: 8k Energía sobre Ethernet (POE): Si Montaje en rack: Si Garantía: 1 año
Renglón 8	Mini proyector SUNB Modelo 1 Maquina óptica: DLP DE 0.3 pulgadas DMD+RGBLED Resolución: 854 x 480 (WVGA) Tamaño de proyección: 30 – 200 pulgadas Vida de luz: 20 000 horas CPU: Amlogic S905X 4XARM Cortex A531.5GHz RAM: 1 gb ROM: 8 gb WIFI: 2.4 GHz/5GHz 802.11 a/b/g/n/ac. BLUETOOTH: BT 4.1 Keystone vertical: Soporta Decodificación de video: Soporta 4kx2k 10 Puerto HDMI Garantía: 3 años
Renglón 9	Proyector ViewSonic PX701-4K Interfaz de Hardware: Tiempo de respuesta: 4.2 milisegundos Características de lampara e impresión: Compatible con contenido HDR 3200 lúmenes ANSI Resolución ultra HD 4k Tamaño del área de visualización de la pantalla con pie: 300 pulgadas Relación de aspecto: 16:9 Ruido audible (Normal): 32dB Ruido audible (Eco) (Eco): 28dB Voltaje: 240 voltios Vataje: 290 watts Velocidad de actualización: 240 Hz Tipo de montaje: sobremesa Garantía: 3 años.

Caper Elaboración y Distribución S. de R.L. MI.

CED090402GM6

C. Presidencia del Rejón No. 2507

Lomas del Santuario I Etapa

Chihuahua, Chih., México

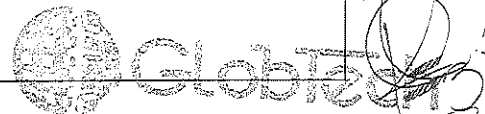

[Handwritten signatures and scribbles]



Caper Elaboración y Distribución S. de R.L. MI.

RFC: CED090402GM6

Presa del Rejón No. 2507

Lomas del Santuario I Etapa

Chihuahua, Chih., C.P. 31206

Tel. (614) 438 4702 , 438 4703

Renglón 10	Monitor Dell E2223HN Tamaño y resolución: 21.5 pulgadas FULL HD Puertos: VGA, HDMI (HDCP 1.2) Idioma: Español Garantía: 3 años
Renglón 11	Set de teclado y ratón Perfect Choice PC-200994 Ratón: Rueda de desplazamiento Teclado: Español Teclado numérico Estilo de teclado derecho Formato de teclado estándar Tecnología de conectividad: inalámbrico Tipo de receptor: USB Control de energía: Alimentación: batería Ratón tipo de batería: AAA Numero de pilas: 1 Teclado tipo de batería: AAA Numero De pilas: 2 Garantía: 1 año
Renglón 12	Pantalla Samsung LS24AM506NLXZX Tamaño 24" Puertos: conector USB Versión HDMI 2.0 Puerto HDMI Garantía: 3 años
Renglón 13	Juego de micrófonos inalámbricos Phenyx Pro PTU-5000 A + 4 Bases para micrófono AGPTEK Formato de micrófono: inalámbrico, mano, cardioide Cantidad de micrófonos: 4 Frecuencia del sistema: Receptor: 1 para montaje en Rack Inalámbrico UHF de 4 canales 4 micrófonos de mano inalámbrico UHF



Caper Elaboración y Distribución S. de R.L. MI.

CED090402GM6

C. Presa del Rejón No. 2507

Lomas del Santuario I Etapa

C.P. 31206, Chihuahua, Chih., México

Tel. (614) 438 4702 / 03

[Handwritten signatures and scribbles]



Caper Elaboración y Distribución S. de R.L. MI.
RFC: CED090402GM6
Presa del Rejón No. 2507
Lomas del Santuario I Etapa
Chihuahua. Chih., C.P. 31206
Tel. (614) 438 4702 , 438 4703

<p>Base para micrófono inalámbrico: Cantidad 4 Material de hierro Ancho de la base del soporte de 5.9 pulgadas (15 cm) Altura ajustable para ajuste de una longitud de 9.84 pulgadas a 14,17 pulgadas. Adaptador de rosca extra equipado con un adaptador de rosca macho de 5/8" a hembra de 3/8"</p> <p>Porta micrófono: Cantidad 4 De presión Fabricados en ABS Diámetro entre 30 y 35mm</p> <p>Garantía: 1 año</p>
--

ATENTAMENTE

RUTH IVETTE ALVIDREZ ESTRADA



Caper Elaboración y Distribución S. de R.L. MI
CED090402GM6
C. Presa del Rejón No. 2507
Lomas del Santuario I Etapa
C. P. 31206, Chihuahua, Chih., México
Tel. (614) 438-4702 / 03

NOMBRE DEL LICITANTE

NOMBRE Y FIRMA DEL REPRESENTANTE LEGAL

000326

Vostro 3400
Guía de configuración y especificaciones

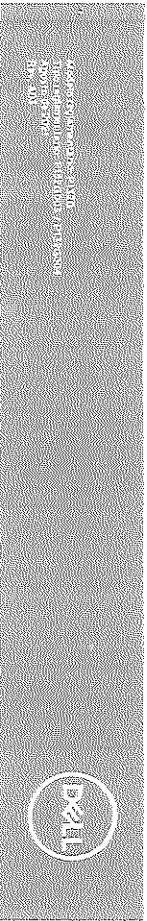

Para más información, consulte el sitio

(D) **NOTA:** Una NOT Avisa información importante que le ayuda a hacer un mejor uso de su producto.

(A) **PRECAUCIÓN:** Una PRECAUCIÓN indica la posibilidad de daños en el hardware o la pérdida de datos, y le explica cómo evitar el problema.

(A) **AVISO:** Un mensaje de AVISO indica el riesgo de daños materiales, lesiones corporales o incluso la muerte.

[Handwritten signatures and initials]

000327



Caper Elaboración y Distribución S. de R.L. MI
CED050402GM6
C. Presa el Rejón No. 2507
Lomas del Santuario I Etapa
C. P. 31206, Chihuahua, Chih., México
Tel. (614) 438-4702 / 03

© 2006-2007 Dell Inc. o sus filiales en todos los derechos reservados. Dell, LMC y otros nombres con marcas registradas de Dell Inc. o sus filiales. Es posible que otros nombres de marcas estén enumerados de manera incorrecta o simplemente no estén.

NOTA: Una **NOTA** indica información importante que le ayuda a hacer un mejor uso de su producto.

PRECAUCIÓN: Una **PRECAUCIÓN** indica la posibilidad de daños en el hardware o la pérdida de datos, y le explica cómo evitar el problema.



AVISO: Un mensaje de **AVISO** indica el riesgo de daños materiales, lesiones corporales o incluso la muerte.

Tabla de contenidos

[Handwritten signatures and numbers]
00328

Capítulo 1: Configure la computadora.....	6
Capítulo 2: Crear una unidad de recuperación USB para Windows.....	8
Capítulo 3: Descripción general del chasis.....	9
Vista del interior.....	9
Vista izquierda.....	10
Vista derecha.....	10
Vista del reposapiés.....	11
Vista inferior.....	12
Acceso de cables del teclado.....	12
Capítulo 4: Especificaciones técnicas.....	14
Especificaciones de Video 8MB.....	14
Procesador.....	14
Chipset.....	14
Operating system (Sistema operativo).....	15
Memoria.....	15
Almacenamiento.....	15
Fuentes y conectores.....	16
Auda.....	16
Válvula.....	16
Cámara.....	16
Superficie óptica.....	16
Conectores.....	16
Lector de tarjetas memoria.....	19
Adaptador de universal.....	19
Batería.....	20
Teclado.....	21
Dispositivos y PPS.....	21
Ventilador.....	21
Lector de huellas dactilares.....	22
Seguridad.....	22
Software de seguridad.....	23
Política del equipo.....	24
Pantalla de arranque.....	23
Capítulo 5: Software.....	24
Descarga de los controladores de Windows.....	24
Capítulo 6: System Setup (Configuración del sistema).....	25
Menú de inicio.....	25
Teclas de navegación.....	26
Secuencia de arranque.....	26

Tabla 1. Analice aplicaciones Dell (continuación)

Aplicaciones de Dell	Detalles
	<p>SupportAssist Con ayuda proactiva antes de abrir el hardware y el software de la computadora. <i>[Nota: Revisar o renovar la garantía de soporte de hardware de venta por separado en SupportAssist.]</i></p>
	<p>Actualización de Dell Actualice la configuración con los registros oficiales y herramientas de diagnóstico gratuitas e independientes de cualquier dispositivo. <i>[Nota: Revisar o renovar la garantía de soporte de hardware de venta por separado en SupportAssist.]</i></p>
	<p>Dell Digital Delivery Recorra los mejores de software, incluido software que se incluye en Dell, para que no se pierda nada en el camino.</p>

4. Crear una unidad de recuperación para Windows

[Nota: Se recomienda crear una unidad de recuperación para asegurar los dispositivos que puedan funcionar con Windows.

Para crear una unidad de recuperación, consulte el artículo de ayuda en [dell.com/support/usb](#).

Crear una unidad de recuperación USB para Windows

Crear una unidad de recuperación para el hardware y el software produce una unidad de recuperación USB que puede usar para recuperar un Windows. Se requiere una unidad flash USB vacía con una capacidad mínima de 16 GB para crear la unidad de recuperación.

Requisitos previos

[Nota: Para la creación de la unidad de recuperación, asegúrese de tener los requisitos previos.

[Nota: Para algunas partes de la unidad de recuperación, consulte el artículo de ayuda en [dell.com/support/usb](#) para obtener más instrucciones más adelante.]

Pasos

1. Conecte la unidad flash USB a la computadora.
 2. En la pantalla de Windows, seleccione **Recuperación**.
 3. En la pantalla de la herramienta de recuperación, seleccione **Crear una unidad de recuperación**.
 Si se muestra la pantalla **Control de cuentas de usuario**.
 4. Haga clic en **Si no tiene Internet**.
 5. Seleccione la **Unidad de recuperación**.
 6. Seleccione **Realizar copias de seguridad de los archivos del sistema en la unidad de recuperación** y seleccione **Siguiente**.
 7. Haga clic en **Crear**.
 8. Haga clic en **Finalizar**.
- Una vez que se haya completado la creación de la unidad de recuperación USB, puede usar la unidad de recuperación para recuperar un Windows. Consulte el artículo de ayuda en [dell.com/support/usb](#) para obtener más instrucciones más adelante.



GlobeTech
 Capex Elaboración y Distribución S. de RL de CV
 CEN0000402GM6
 C/Presa el Rejon No. 2507
 Lomas del Santuario I Etapa
 C/P 31206, Chihuahua, Chih., México
 Tel. (614) 438-4702 / 03



03330

3

Descripción general del chasis

Vista de la pantalla

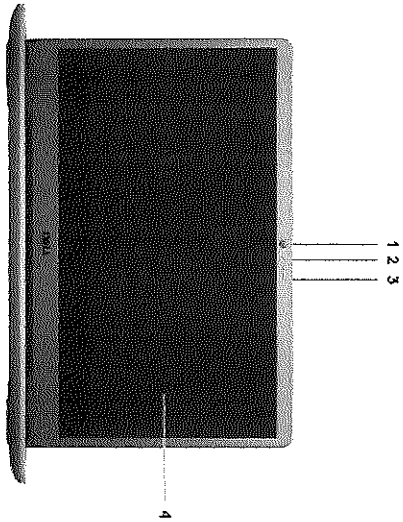

1. Cámara
2. Asa para el acceso de energía de la cámara
3. V. C. de audio
4. V. S. de CD

Vista izquierda

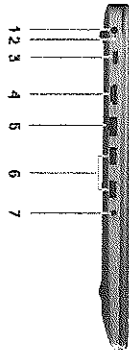

1. Puerto de interfaz FireWire
2. LCD de pantalla
3. Puerto USB 0.2 con 1ª generación tipo C (opcional)
4. Puerto USB 1.1
5. Puerto de red
6. Puerto de salida de audio tipo A
7. Conector de cable universal (cable de conexión de teclado y mouse) (cable de conexión de mouse) (cable de conexión de teclado)

Vista derecha

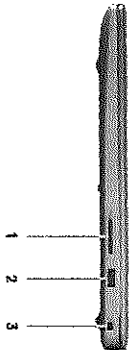

1. Remo de sector de tarjeta CD/DVD
2. Puerto USB 2.0 de tipo A
3. Botón de encendido



GlobTech

Capex Elaboración y Distribución S. de R.L. M.

CED080403GM6

C. Presa el Rejón No. 2507

Lomas del Santuario I Etapa

C. P. 31206, Chihuahua, Chih., México

Tel. (614) 438-4702-303

000001

[Handwritten signatures and scribbles]

Visita del reposamano

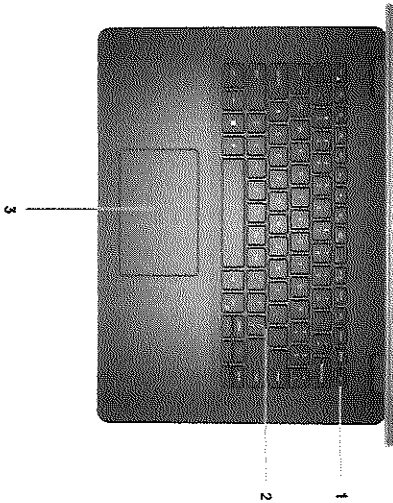

1. Botón de encendido con lector de huellas dactilares opcional
2. Teclado
3. Panel táctil

Visita inferior

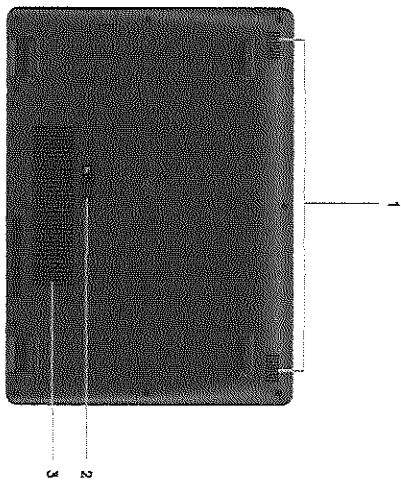

1. Alto voz
2. Entrega de servicio
3. Repara de ventilación

Accesos directos del teclado

Nota: Los conectores del teclado pueden variar de acuerdo a la configuración del idioma del teclado. Las teclas de acceso directo pueden ser diferentes en todos los configuraciones de idiomas.

Tabla 2. Lista de accesos directos del teclado

Teclas	Comportamiento principal
Fn + F1	Inicio de sesión
Fn + F2	Desplazamiento de volumen
Fn + F3	Aumentar el volumen
Fn + F4	Reducir el volumen
Fn + F5	Encendido/Apagado / Mantención / Control de teclado



Caper Elaboración y Distribución S. de R.L. MI
 CED0904026M6
 C. Presa el Rejón No. 2507
 Lomas del Santuario I Etapa
 C.P. 31206, Chihuahua, Chih., México.
 Tel. (614) 438-4702 / 03

000332

[Handwritten signatures and marks]

Tabla 9. Características de audio (Compatibilidad)

Descripción	Valores	3.5 mm vna y según la configuración del modelo. Para obtener mejores resultados, utilice un receptor de audio (recomendado por el fabricante).
Alteavoces	2	Dos
Amplificador de audio interno	Compatible	Compatible
Control de volumen externo	Control de acceso directo del teclado	Control de acceso directo del teclado
Preselección de salida de audio	2 W	2 W
Consumo de energía de reposo	2.5 W	2.5 W
Salida de audio de tres pines	No compatible	No compatible
Módulo de audio	No compatible	Modular y fácilmente disponible

Videos

Tabla 10. Especificaciones de gráficos integrados

Gráficos integrados	Compatibilidad con pantallas externas	Tamaño de la memoria	Procesador
Intel® UHD Graphics	Un conector HDMI 1.4 (1) y HDMI 2.0 (2) en el puerto HDMI estándar (1920 x 1080 a 60 Hz) (24 bits).	Memoria compartida del sistema	<ul style="list-style-type: none"> Procesadores Intel® Core™ de 11ª generación Procesadores Intel® Core™ de 10ª generación Procesadores Intel® Pentium® de 11ª generación Procesadores Intel® Celeron™ de 11ª generación

Tabla 11. Especificaciones de gráficos discretos

Gráficos discretos	Compatibilidad con pantallas externas	Tamaño de la memoria	Tipo de memoria
GeForce RTX 3060	No compatible	2 GB	GDDR6

Especificaciones técnicas V

Cámara

Tabla 12. Especificaciones de la cámara

Descripción	Valores
Cámara web estándar	Web
Número de cámaras	Una
Tipo	Webcam HD
Ubicación	Delante del teclado
Tipo de sensor	Sensores CMOS
Resolución	1080p (1920 x 1080 píxeles)
Imagen	1080p (1920 x 1080 píxeles)
Video	H.264 y H.265
Ángulo de visión en diagonal	78 grados

Superficie táctil

Tabla 13. Especificaciones de la superficie táctil

Descripción	Valores
Resolución de la superficie táctil	<ul style="list-style-type: none"> 1920 x 1080 1600 x 900 1280 x 800
Ubicación de la superficie táctil	<ul style="list-style-type: none"> Superficie táctil
Ángulo de la superficie táctil	<ul style="list-style-type: none"> Horizontal Vertical
Ángulo de la superficie táctil	<ul style="list-style-type: none"> Horizontal Vertical

Comunicaciones

Ethernet

Tabla 14. Especificaciones de Ethernet

Descripción	Valores
Número de modelo	Realtek RT 811H integrado

Especificaciones técnicas B

Global
 Capel Elaboración y Distribución S. de RL. de CV.
 CED 0604020
 C. Presa el Relojero 2502333
 Lomas del Sanuario Metapa
 P. 31206, Chihuahua, Chih., México
 Tel. (614) 438-4702 / 03

Tabla 23. Especificaciones de seguridad (continuación)

Características	Especificaciones
No. de puertos de red	1510 de 10/100

Software de seguridad

Tabla 24. Especificaciones del software de seguridad

Especificaciones
Dell Client Command Suite
Sistema de Dell Data Security and Management optional
Dell Client Command Suite
Verificación de BIOS de Dell
Software de administración y seguridad de terminal de Dell que incluye:
- Software de terminal de Wyse Secure Client Block
- Software de terminal de Wyse Secure Client Block - RemoteControl y el software de administración de dispositivos
Dell Encryption Manager
Dell Encryption Pro-secure
Control de acceso
VMware Workspaces ONE
Control y verificación de la firma de Autodesk
Autodesk
Control de la cámara de seguridad de Dell

Entorno del equipo

Nivel de contaminación transmitido por el aire: GI según se define en EN-57:04:1995

Tabla 25. Entorno del equipo

Descripción	En funcionamiento	Almacenamiento
Temperatura ambiente	Da: 0 °C a 30 °C (de 32 °F a 86 °F)	Da: -40 °C a 55 °C (de -40 °F a 140 °F)
Humedad relativa (no condensación)	Da: 10 % a 90 % (sin condensación)	Da: 0 % a 95 % (sin condensación)
Vibración (operación)	0.09 GRMS	1.80 GRMS
Impactación (operación)	140 G	400 G
Altitud (operación)	de 0 m a 3048 m (de 0 pies a 10 000 pies)	De 0 m a 8829 m (de 0 a 29 000 pies)

* Operación en altitud superior a 3048 m requiere configuración de fábrica.
 † El nivel de contaminación transmitido por el aire debe ser menor a 100 partículas por metro cúbico.

Política de soporte

Para obtener más información sobre la política de soporte, consulte los artículos de la base de conocimientos [HP.com](http://hp.com), www.hp.com/go/usa y www.hp.com/go/latam.

Descarga de los controladores de Windows

Para obtener más información sobre cómo descargar los controladores de Windows, consulte el artículo de la base de conocimientos [HP.com](http://hp.com).

Pasos

1. Haga clic en **Inicio**.
2. Vaya a Dell.com/support.
3. Haga clic en **Soporte de producto**, introduzca el número de servicio de la laptop en **Enviar** y haga clic en **Enviar**.
4. Haga clic en **Drivers and Downloads (Controladores y descargas)**.
5. Seleccione el sistema operativo de la laptop.
6. Haga clic en **Descargar archivo** para descargar el controlador de su laptop.
7. Haga clic en **Descargar archivo** para descargar el controlador de su laptop.
8. Haga clic en **Descargar archivo** para descargar el controlador de su laptop.
9. Haga clic en **Descargar archivo** para descargar el controlador de su laptop.

Software

Glootech

Elaboración y Distribución S. de R.L. de M.I.
 CED09040-02-016
 C. Presa el Rejo, No. 2507
 Lomas del Santuario I Etapa
 C.P. 31206, Chihuahua, Chih., México
 Tel. (614) 438-4702 / 03

3333

System Setup (Configuración del sistema)

Nota: A menos que sea un usuario experto, no cambie la configuración en el programa de configuración del BIOS. Algunos cambios pueden provocar que el equipo no funcione correctamente.

Nota: Antes de modificar el programa de configuración de BIOS, asegúrese de haber guardado la configuración del BIOS para que sirva de referencia posterior.

- Use el menú de configuración del BIOS para hacer ajustes en:
 - **Hotkeys:** Ajuste el modo de teclado y mouse en la configuración de teclado y mouse.
 - **CompuLink:** Ajuste la configuración de red.
 - **Encabezado:** Ajuste el modo de arranque y el modo de arranque de la pantalla.
 - **Encabezado:** Ajuste el modo de arranque y el modo de arranque de la pantalla.

Menú de inicio

Presione **F12** para acceder al menú de inicio del BIOS. El menú de inicio le permite configurar el modo de arranque de manera rápida y sencilla. Los datos de configuración de BIOS se guardan en un chip de memoria no volátil. Los datos de configuración de BIOS se guardan en un chip de memoria no volátil. Los datos de configuración de BIOS se guardan en un chip de memoria no volátil.

- **Uso de teclado:**
 - **Dispositivos de arranque de UEFI:**
 - **Orden de arranque de UEFI:**
 - **Orden de arranque de UEFI:**
 - **Orden de arranque de UEFI:**

Teclas de navegación

Nota: Para modificar los ajustes de configuración de sistema, asegúrese de que los cambios efectuados, pero no se aplican hasta que presione **Enter** en el sistema.

- Teclas de navegación:**
 - Teclas de navegación:**
 - Teclas de navegación:**

Teclas de navegación:

- Teclas de navegación:**

Secuencia de arranque

Una secuencia de arranque es el orden de dispositivos de almacenamiento de datos que se intenta utilizar para iniciar el sistema. El orden de arranque de dispositivos de almacenamiento de datos que se intenta utilizar para iniciar el sistema. El orden de arranque de dispositivos de almacenamiento de datos que se intenta utilizar para iniciar el sistema.

- **Unidad de disco duro (HDD)**
- **Unidad de disco duro (HDD)**
- **Unidad de disco duro (HDD)**
- **Unidad de disco duro (HDD)**
- **Unidad de disco duro (HDD)**

Nota: Al elegir **Diagnósticos**, se muestra la pantalla **Diagnósticos de SupportAssist**.

Configuración del BIOS

Nota: Según la vista de dispositivos instalados, los elementos que aparecen en esta sección pueden variar.

Vista general

Tabla 26. Vista general

Opción	Descripción
Información del sistema	Proporciona información sobre el hardware del sistema.
Información del sistema	<ul style="list-style-type: none"> • Información del sistema <ul style="list-style-type: none"> • Información del sistema
Batería	<ul style="list-style-type: none"> • Batería
Información del procesador	<ul style="list-style-type: none"> • Información del procesador

Global
 Caper Elaboración y Distribución S. de RL de CV
 C.E.D.0904026
 C. Presa el Rejon No. 2607
 Lomas del Santuario I Etapa
 C. P. 31206, Chihuahua, Chih., México
 Tel. (614) 438-4702 / 03

Tabla 26: Vista general

Opción	Descripción
	<ul style="list-style-type: none"> Tipo de procesador Velocidad de reloj del sistema Velocidad de reloj del núcleo Velocidad de reloj del núcleo Control de errores Id. del procesador Caché del procesador L1 Caché del procesador L2 Velocidad de reloj del núcleo Control de errores del Hyper-Threading Temperatura de CPU
	<ul style="list-style-type: none"> Memory Configuration (Configuración de la memoria) <ul style="list-style-type: none"> Memoria instalada Memoria disponible Velocidad de memoria Módulo de memoria Integración de memoria DRAM_Soft DRAM_Soft? Información del dispositivo <ul style="list-style-type: none"> Chip de sonido Controladora de video Controladora de video Controladora de video Dispositivo de Wi-Fi Redes inalámbricas Versiones BIOS de video Controladora de audio Dispositivo de audio Controlador de video de IOM Controladora de video de IOM

Opciones de arranque

Tabla 27: Opciones de arranque

Opción	Descripción
Activar inicio de dispositivos	<p>Mostrar otros dispositivos USB, periféricos de video, periféricos de audio y dispositivos de almacenamiento en el sistema.</p> <ol style="list-style-type: none"> Activar inicio de arranque de Windows Disco duro de UEFI <p>UEFI: El modo de arranque predeterminado en su computadora es el modo UEFI.</p>
Agregar/quitar/ver dispositivos de arranque	<p>Permite que el arranque de su computadora o que los dispositivos de arranque que se agregan o quitan. Los dispositivos de arranque se agregan o quitan de la siguiente manera:</p> <ul style="list-style-type: none"> Agregar dispositivos de arranque Quitar dispositivos de arranque Ver

Tabla 27: Opciones de arranque (continuación)

Opción	Descripción
Seguridad de ruta de arranque de UEFI	<p>Permite al usuario controlar si el sistema de arranque de UEFI está protegido por contraseña de arranque. Las contraseñas de arranque se agregan o quitan de la siguiente manera:</p> <ul style="list-style-type: none"> Agregar Eliminar Mostrar contraseña de arranque
Configuración del sistema	
Tabla 28: Configuración del sistema	
Fecha/hora	<p>Establecer la hora y la fecha.</p> <ul style="list-style-type: none"> Fecha Hora
Configurador de la controladora de red	<p>Configurar el controlador de red.</p> <p>NIC integrada</p> <ol style="list-style-type: none"> Desactivada Activada (default) Activada con PXE <p>Activar pila de red de UEFI:</p> <ol style="list-style-type: none"> Desactivado Activado
Interfaz de almacenamiento	<p>Activación de puertos para el almacenamiento de datos en el sistema de arranque de UEFI. El controlador de almacenamiento de datos se activa o desactiva de la siguiente manera:</p> <ul style="list-style-type: none"> SATA-0 SATA-2/SSD-0 PCIe M.2 <p>Permite que el usuario configure el modo de funcionamiento de SATA para los dispositivos de almacenamiento de datos. Las opciones de configuración de SATA son las siguientes:</p> <ul style="list-style-type: none"> Desactivado AHCI RAID On (RAID activado)
Funcionamiento de SATA	
Información de la unidad	<p>La información de la unidad se muestra en el menú de configuración de arranque de UEFI. La información de la unidad se muestra en el menú de configuración de arranque de UEFI.</p>
Activar audio	<p>Permite que el usuario active o desactive el audio de la computadora. Las opciones de configuración de audio son las siguientes:</p> <ul style="list-style-type: none"> Activar micrófono Emblema de altavoz (activar altavoz interno)
Configuración de USB	<p>Permite que el usuario active o desactive los puertos USB. Las opciones de configuración de USB son las siguientes:</p> <ul style="list-style-type: none"> Activar soporte de inicio USB Enable External USB Ports (Activar puertos USB externos)





Caper IT

Comercialización y Distribución S. de R.L. de CV

Calle 030-402 03M6
 P.O. Box 100 del Rejón No 250
 Tomas de Sarate, San Juan de los Rios, Chihuahua, Chih.
 31206, Chihuahua, Chih, México
 Tel. (614) 433-4702 / 03

Tabla 29. Configuración del sistema (continuación)

Opción	Descripción
Dispositivos misceláneos	Permite que el usuario active o cambie interna. Las opciones disponibles son las siguientes: <ul style="list-style-type: none"> • Activar cámara
Iluminación del teclado	Permite que el usuario configure los niveles de brillo de 167-200. Las opciones disponibles son las siguientes: <ul style="list-style-type: none"> • Desactivado • Dim (Tenido) • Bright (Brillante)

Video

Tabla 29. Video

Opción	Descripción
Brillo LCD	Permite que el usuario active o cambie interna. Las opciones disponibles son las siguientes: <ul style="list-style-type: none"> • 0 (Off)
Brillo con alimentación de CA	Permite que el usuario configure los niveles de brillo de 167-200. Las opciones disponibles son las siguientes: <ul style="list-style-type: none"> • 0 (Off)
EcoPower	Permite que el usuario configure los niveles de brillo de 167-200. Las opciones disponibles son las siguientes: <ul style="list-style-type: none"> • Encendido • Apagado

Seguridad

Tabla 29. Seguridad

Opción	Descripción
Activar Bloqueo de configuración de administrador	Permite que el administrador permita/prohíba el acceso de los usuarios al menú del BIOS. <ul style="list-style-type: none"> • Encendido • Apagado
Omitir la contraseña	Permite que el usuario omita la contraseña de administrador. Las opciones disponibles son las siguientes: <ul style="list-style-type: none"> • Desactivado • Omitir de reinicio
Habilitar cambios en contraseñas distintas a la de administrador	Permite que el usuario configure las contraseñas de administrador. Las opciones disponibles son las siguientes: <ul style="list-style-type: none"> • Encendido

Tabla 30. Seguridad (continuación)

Opción	Descripción
Habilitar UEFI Secure Firmware Updates	Permite que el usuario configure las actualizaciones de firmware de UEFI. <ul style="list-style-type: none"> • Encendido • Apagado
Absoluto	Permite que el usuario configure el modo de arranque de la BIOS. Las opciones disponibles son las siguientes: <ul style="list-style-type: none"> • Encendido • Desactivado • Desactivado permanentemente
Seguridad del TPM 2.0 encendida	Permite que el usuario configure la seguridad del TPM. Las opciones disponibles son las siguientes: <ul style="list-style-type: none"> • Encendido • Apagado
PPI Bypass for Enable Commands (Omitir PPI para los comandos activados)	Permite que el usuario configure la seguridad del TPM. Las opciones disponibles son las siguientes: <ul style="list-style-type: none"> • Encendido • Apagado
PPI Bypass for Disabled Commands (Omitir PPI para los comandos desactivados)	Permite que el usuario configure la seguridad del TPM. Las opciones disponibles son las siguientes: <ul style="list-style-type: none"> • Encendido • Apagado
Activar certificado	Permite que el usuario configure la seguridad del TPM. Las opciones disponibles son las siguientes: <ul style="list-style-type: none"> • Encendido • Apagado
Activar almacenamiento de clave	Permite que el usuario configure la seguridad del TPM. Las opciones disponibles son las siguientes: <ul style="list-style-type: none"> • Encendido • Apagado
SHA-256	Permite que el usuario configure la seguridad del TPM. Las opciones disponibles son las siguientes: <ul style="list-style-type: none"> • Encendido • Apagado
Desactivada	Permite que el usuario configure la seguridad del TPM. Las opciones disponibles son las siguientes: <ul style="list-style-type: none"> • Encendido • Apagado
Estado de TPM	Permite que el usuario configure la seguridad del TPM. Las opciones disponibles son las siguientes: <ul style="list-style-type: none"> • Encendido • Apagado

Gobierno del Estado de Chiapas
 Departamento de Desarrollo Económico y Distribución de R.L. MI
 C. Presa el Estero No. 2507
 Lomas del Solitario I Etapa
 C. P. 31206, Chihuahua, Chiapas, México
 Tel. (614) 438-4702 / 03

33341

Tabla 59. Registros del sistema (continuación)

Opción	Descripción
Registro de eventos de alimentación	<p>Región correcta o borrar el registro de un evento de alimentación.</p> <p>Borrar el registro de eventos de alimentación</p> <ul style="list-style-type: none"> • Las operaciones son: • Conservar: configuración está sedbora de un evento de alimentación. • Desactivada

Actualización de BIOS

Actualización del BIOS en Windows

Sobre esta tarea

Atención: Si BitLocker no se suspende antes de actualizar el BIOS, la próxima vez que reinicie, el sistema no reconocerá la clave de BitLocker. Se le pedirá que introduzca la clave de recuperación para continuar y el sistema la solicitará en cada reinicio. Si no conoce la clave de recuperación, esto puede provocar la pérdida de datos o una reinstalación del sistema operativo innecesaria. Para obtener más información sobre este tema, consulte el artículo de la base de conocimientos: <https://www.dell.com/support/article/Article?language=en-us>

Pasos

1. Vaya a **Inicio > Configuración > Actualización y recuperación > Windows Update**.
2. Haga clic en **Soporte de productos**. Haga clic en **Buscar soporte**. Introduzca la información de soporte de la computadora y vaya a **BIOS**.
3. Haga clic en **Actualizar BIOS**.
4. Haga clic en **Actualizar BIOS**.
5. Haga clic en **Actualizar BIOS**.
6. Seleccione el archivo de actualización del BIOS.
7. Haga clic en **Actualizar BIOS**.
8. Haga clic en **Actualizar BIOS**.

Actualización del BIOS en Linux y Ubuntu

Para actualizar el BIOS de su sistema en un equipo que ya no funciona, puede utilizar un medio de arranque de Linux o Ubuntu para actualizar el BIOS de su computadora.

Actualización del BIOS mediante la unidad USB en Windows

Sobre esta tarea

Atención: Si BitLocker no se suspende antes de actualizar el BIOS, la próxima vez que reinicie, el sistema no reconocerá la clave de BitLocker. Se le pedirá que introduzca la clave de recuperación para continuar y el sistema la solicitará en cada reinicio. Si no conoce la clave de recuperación, esto puede provocar la pérdida de datos o una reinstalación del sistema operativo innecesaria. Para obtener más información sobre este tema, consulte el artículo de la base de conocimientos: <https://www.dell.com/support/article/Article?language=en-us>

Pasos

1. Haga clic en **Inicio > Configuración > Actualización y recuperación > Windows Update**.
2. Haga clic en **Soporte de productos**.
3. Haga clic en **Actualizar BIOS**.
4. Haga clic en **Actualizar BIOS**.
5. Haga clic en **Actualizar BIOS**.
6. Seleccione el archivo de actualización del BIOS.
7. Haga clic en **Actualizar BIOS**.
8. Haga clic en **Actualizar BIOS**.

Actualización del BIOS desde el menú de arranque

Para actualizar el BIOS de su computadora, use el medio de arranque que contiene el archivo de actualización del BIOS.

Sobre esta tarea

Atención: Si BitLocker no se suspende antes de actualizar el BIOS, la próxima vez que reinicie, el sistema no reconocerá la clave de BitLocker. Se le pedirá que introduzca la clave de recuperación para continuar y el sistema la solicitará en cada reinicio. Si no conoce la clave de recuperación, esto puede provocar la pérdida de datos o una reinstalación del sistema operativo innecesaria. Para obtener más información sobre este tema, consulte el artículo de la base de conocimientos: <https://www.dell.com/support/article/Article?language=en-us>

Actualización del BIOS

1. Encienda la computadora y presione la tecla **F2** cuando se muestra el menú de arranque.
2. Haga clic en **Actualizar BIOS**.
3. Haga clic en **Actualizar BIOS**.
4. Haga clic en **Actualizar BIOS**.
5. Haga clic en **Actualizar BIOS**.
6. Haga clic en **Actualizar BIOS**.
7. Haga clic en **Actualizar BIOS**.
8. Haga clic en **Actualizar BIOS**.

Para actualizar el BIOS desde el menú de arranque por única vez:

- Haga clic en **Actualizar BIOS**.
- Haga clic en **Actualizar BIOS**.
- Haga clic en **Actualizar BIOS**.
- Haga clic en **Actualizar BIOS**.
- Haga clic en **Actualizar BIOS**.
- Haga clic en **Actualizar BIOS**.
- Haga clic en **Actualizar BIOS**.
- Haga clic en **Actualizar BIOS**.

Atención: No apague la computadora durante el proceso de actualización del BIOS. Si la apaga, es posible que la computadora no se inicie.

Pasos

1. Encienda la computadora y presione la tecla **F2** cuando se muestra el menú de arranque.
2. Haga clic en **Actualizar BIOS**.
3. Haga clic en **Actualizar BIOS**.
4. Haga clic en **Actualizar BIOS**.
5. Haga clic en **Actualizar BIOS**.
6. Haga clic en **Actualizar BIOS**.
7. Haga clic en **Actualizar BIOS**.
8. Haga clic en **Actualizar BIOS**.

Cap... Global... S. de R.L. MI...
 CED60040...
 C. Prensa el Rejón No. 2507
 Lomas del Santuario Etapa
 P. 31206, Chihuahua, Chih., México
 Tel. (614) 438-4702/703
 010345

FICHA TECNICA

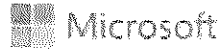

Office
Standard
2021

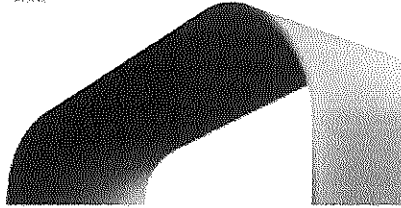

Office LTSC Standard 2021 – CSP Perpetuo

Marca S	Microsoft
Clase S	Aplicación
Version S	Office LTSC Standard 2021
Usuarios S	Licencia para 1 Equipo
Duración S	Licencia Perpetua CSP
Tipo de licencia S	Licencia Descargable CSP
Lenguaje S	Español

 **GlobTech**
Caper Elaboración y Distribución S. de R.L. MI
CED0904020Me
C. Presa el Rejón No. 2507
Lomas del Santuario 1 Etapa
C.P. 31206, Chihuahua, Chih., México
Tel. (614) 438-4702 / 03

039349

Dell Garantía 3 Años Básica, para Vostro Serie 3000



Especificaciones

Características

Soporte Web	✓
Tipo	Recogida y devolución
Servicio incluido	Piezas y mano de obra
Tipo de servicio	Limited Warranty
Solución de problemas	✓
Soporte de teléfono	✓
Número de años	3 Año(s)
Visita de un técnico con kit de piezas de repuesto	✓



Caper Elaboración y Distribución S. de R.L. MI
CED090402501M
C. Presa el Rétor N.º 2507
Lomas del Santuario I Etapa
C. P. 31206, Chihuahua, Chih., México
Tel. (614) 438-4702/03

000350

[Handwritten signatures and scribbles]

ASUS Flagship ROG Strix G10 Gaming Desktop
Computer AMD Octa-Core Ryzen 7 5700G (Beats i7-
10700) 32GB RAM 512GB SSD + 1TB HDD Geforce RTX
3060 12GB Graphic DisplayPort DVI Win10 Gris

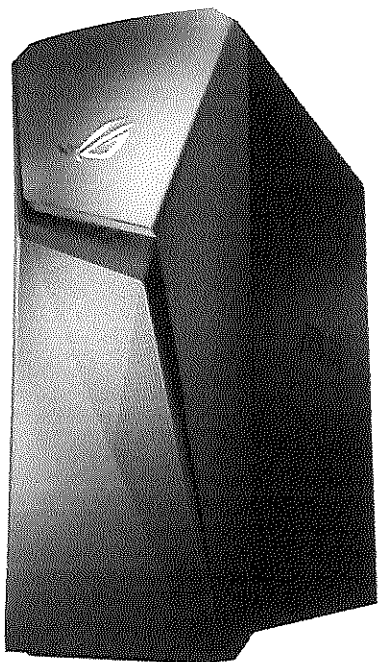

- 32 GB de RAM | 512 GB SSD + 1 TB HDD
- Equipado con el potente y rápido AMD Ryzen 7 serie 5000 G AMD Octa-Core Ryzen 7 5700G (reloj base de 3,8 GHz, reloj Max Boost de hasta 4,6 GHz, caché L3 de 16 MB, 16 hilos)
- Dedicado NVIDIA GeForce RTX3060 12GB, gráficos AMD Radeon integrados
- 8 x USB-A 3.2, 1 x HDMI 1.4, 3 x DisplayPort, 1 x DVI-D (a bordo), 1 x VGA (a bordo), 1 x Ethernet RJ45, 3 x conectores de audio (traseros), 1 x conector de audio de 0.138 in (frontal)
- Microsoft Windows 10 Pro (64 bits), sonido envolvente virtual de 7.1 canales de alta fidelidad, Bluetooth 5.0, teclado y mouse con cable 【Cable HDMI incluido】



Capex Elaboración y Distribución S. de R.L. MI

CED090402GM6
C. Presa el Rejón No. 2507
Lomas del Santuario I Etapa
C.P. 31206, Chihuahua, Chih., Mexico
Tel: (614) 438-4702 / 06

830351

FICHA TECNICA



Office
Standard

2021

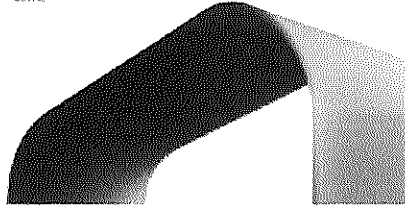

Office LTSC Standard 2021 – CSP Perpetuo

Marca S	Microsoft
Clase S	Aplicación
Version S	Office LTSC Standard 2021
Usuarios S	Licencia para 1 Equipo
Duracion S	Licencia Perpetua CSP
Tipo de licencia S	Licencia Descargable CSP
Lenguaje S	Español

 **GlobTech**
Caper Elaboración y Distribución S. de R.L. MI
CED090402GM6
C. Presa el Rejón No. 2507
Lomas del Santuario I Etapa
C P 31206, Chihuahua, Chih., México
Tel. (614) 438-4702 / 03

000352

OPTIPLEX

TORRE 3000, factor de forma pequeño y micro

Computadoras de
escritorio empresariales
con rendimiento esencial
y diseño inteligente



DELL Technologies



Caper Elaboración y Distribución S. de R. L. de C. V.
CEN0604020-18
C. Presa el Rejón No. 2507
Lomas del Santuario 1 Etapa
C. P. 31206, Chihuahua, Chih., México
Tel. (614) 438-4702 / 03

[Handwritten signatures and scribbles]

000353

3000

Tecnología centrada en usted

Computadoras de escritorio empresariales creadas de manera sustentable con opciones esenciales de rendimiento y facilidad de administración para impulsar el máximo valor.

Trabaje con confianza

OptiPlex se fabrica de manera segura con TPM 2.0, ranura para candado de seguridad estándar, anillo para candado, switch de intrusión, unidad de disco duro SED y accesorios seguros.

Potencie su éxito

Se fabrica con procesadores Intel® Core™ de 12ª generación de hasta 65 W con la nueva tecnología de núcleo híbrido (Celeron: 15 para torre y factor de forma pequeño; Celeron: 17 para micro).

Bisel frontal ventilado

Optimiza la entrada de aire para mantener el sistema refrigerado y protegido.

Opción de Wi-Fi 6E

Prepare su TI para el futuro con las velocidades más rápidas del sector!



Memoria que ofrece más

Realice múltiples tareas con hasta 64 GB de memoria DDR4 y aumente sus logros.

Soporte nativo para hasta 4 monitores

Sin la necesidad de una tarjeta gráfica adicional.

Efectos visuales mejorados

DisplayPort opcional admite pantallas de resolución de hasta 8K para una mejor gradación del color y estabilización del movimiento.



El OptiPlex más sustentable hasta ahora. Con hasta un 60 % de materiales reciclados* que incluyen el primer plástico reciclado del océano*. EPEAT Gold y ENERGY STAR cumplen con los requisitos de configuraciones seleccionadas.

Nuestra mayor amplitud de accesorios personalizados incluidos todos los micromontajes nuevos.



Caper Elaboración y Distribución S. de R.L. MI

CE00904P2GM6

C. Presa el Rejon No. 2507

Lomas del Santuario I Etapa

C. P. 31206, Chihuahua, Chih., México

Tel. (614) 438-4702 / 03

009354

3000

Sustentabilidad en OptiPlex

OptiPlex es una plataforma líder para la innovación sustentable y utiliza el contenido más reciclado de todas las PC de Dell con hasta un 60 % de plástico reciclado y materiales de ciclo cerrado en su diseño.



Diseño

El primer

OptiPlex fue el primer producto Dell fabricado con materiales reciclados en 2007.¹

Materiales sustentables

60 %

de las computadoras de escritorio OptiPlex contienen hasta un 60 % de materiales reciclados y de ciclo cerrado.

Innovación en el embalaje

87 %

87 % del embalaje de Dell está hecho de materiales reciclados o renovables.

OPTIPLEX TIENE

Más de 100

productos registrados en EPEAT⁺

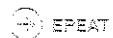

Más de 40

Configuraciones TCO Certified



8.0

ENERGY STAR[®] en todo el portafolio



Caper Edificación y Distribución S. de R.L. MI

CEC0004020M6

C. Presa el Rejon No. 2507

Lomas del Santuario I Etapa

C. P. 31206, Chihuahua, Chih., México

Tel. (614) 438-4702 (x03)

33355

Handwritten signatures and scribbles on the right side of the page.

ACCESORIOS RECOMENDADOS

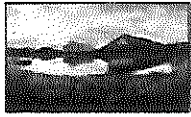

Monitor Dell 24" P2422H

Garantice la productividad sin importar dónde trabaje con este elegante monitor FHD de 23.5" con ComfortView Plus.

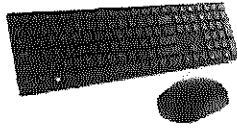

Mouse y teclado inalámbricos Dell Pro: KM5221W

Mejore la productividad con un silencioso conjunto de teclado y mouse de tamaño completo que ofrece accesos directos programables y una duración de batería de hasta 30 meses.



Auriculares estéreo Dell Pro: WH3022

Disfrute de una claridad de audio excepcional con estos auriculares certificados para Teams con ajuste personalizado.



Barra de sonido delgada para conferencias SB522A de Dell

Experimente conferencias claras y menos ruido en segundo plano con esta barra de sonido inteligente certificada por MS Teams.

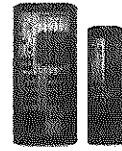

Cubiertas de cables de factor de forma pequeño y de torre Dell OptiFlex

El diseño probado de aislamiento permite administrar los cables y proteger los puertos de una manera atractiva y fácil de instalar.

ESPECIALMENTE DISEÑADA

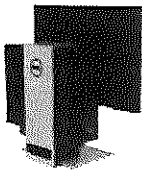

Bese todo en uno para OptiPlex de factor de forma pequeño: CSS21

Cree un espacio de trabajo limpio para su factor de forma pequeño con manejo de cables integrado y ajuste de monitor de rango completo.



Bese todo en uno para OptiPlex Micro: MFS22

La base estable y compacta para su equipo Micro genera un espacio de trabajo limpio y abierto con el mínimo de cables.

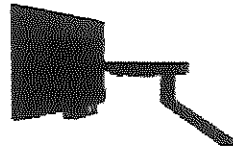

Montaje VESA doble para OptiPlex Micro con soporte para adaptador

Solución versátil de micro montaje para un uso dual con bridas para monitores Dell M5420 o Dell MDA20.



Montaje VESA todo en uno para OptiPlex Micro destinado a monitores de la serie E con extensor de base

Monte fácilmente su muro de selección de monitores Dell de la serie E.

MONTAJES PERSONALIZADOS

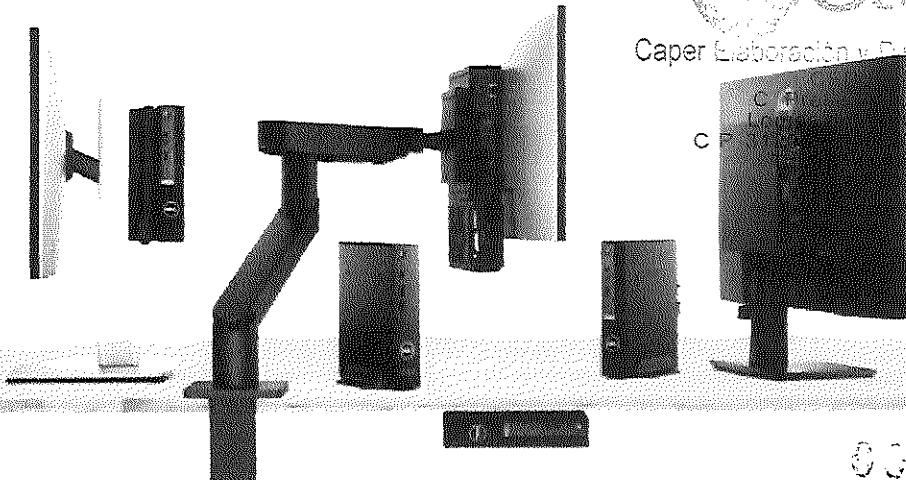

Capex Elaboración y Distribución S. de R. L. MI

02640
 con No. 2507
 Cuartito 1166a
 Toluca, Chih., México
 8-4702 / 03

030356

OPTIPLEX 3000

CARACTERÍSTICA ESPECIFICACIONES TÉCNICAS ESPECIFICACIONES TÉCNICAS ESPECIFICACIONES TÉCNICAS

NÚMERO DE MODELO	ESPECIFICACIONES TÉCNICAS	ESPECIFICACIONES TÉCNICAS	ESPECIFICACIONES TÉCNICAS
3000 Micro	3000 Micro	3000 Micro	3000 Micro
DIMENSIONES	<p>EE. UU.: Altura: 17.1 in. (434.33 mm) Ancho: 6.69 in. (169.00 mm) Profundidad: 11.9 in. (302.07 mm) Peso (máximo): 11.4 lb. (5.17 kg) Peso (promedio): 11.55 lb. (5.25 kg)</p> <p>Resto del mundo: Altura: 204.30 mm (8.04 in.) Ancho: 174.00 mm (6.85 in.) Profundidad: 292.00 mm (11.50 in.) Peso (máximo): 5.17 kg (11.4 lb.) Peso (promedio): 5.25 kg (11.55 lb.)</p>	<p>EE. UU.: Altura: 17.1 in. (434.00 mm) Ancho: 6.69 in. (169.00 mm) Profundidad: 11.9 in. (302.00 mm) Peso (máximo): 11.4 lb. (5.17 kg) Peso (promedio): 11.55 lb. (5.25 kg)</p> <p>Resto del mundo: Altura: 200.00 mm (7.87 in.) Ancho: 174.00 mm (6.85 in.) Profundidad: 292.00 mm (11.50 in.) Peso (máximo): 5.17 kg (11.4 lb.) Peso (promedio): 5.25 kg (11.55 lb.)</p>	<p>EE. UU.: Altura: 17.8 in. (451.00 mm) Ancho: 7.42 in. (188.00 mm) Profundidad: 11.0 in. (279.00 mm) Peso (máximo): 11.5 lb. (5.23 kg)</p> <p>Resto del mundo: Altura: 180.00 mm (7.09 in.) Ancho: 188.00 mm (7.42 in.) Profundidad: 119.00 mm (4.70 in.) Peso: 5.89 kg (12.9 lb.)</p>
CÁMARA	Sin cámara	Sin cámara	Sin cámara
AUDIO Y PARLANTES	Controladora de audio Realtek ALC269-02	Controladora de audio Realtek ALC269-02	Controladora de audio Realtek ALC269-02 Parlantes integrados (2x1W/30dB)
CONEXIÓN INALÁMBRICA	Intel AC9190 2x2 Wi-Fi 6E (WIFI-6E2104x), Bluetooth® 5.2, iKeyTsk™ MTT821 2x2 Wi-Fi 6E (WIFI-6E2104x), Ethernet 1 GbE Intel I219-LM, Wi-Fi 6E BT2104x, Bluetooth 5.2	Intel AC9190 2x2 Wi-Fi 6E (WIFI-6E2104x), Bluetooth® 5.2, iKeyTsk™ MTT821 2x2 Wi-Fi 6E (WIFI-6E2104x), Ethernet 1 GbE Intel I219-LM, Wi-Fi 6E (WIFI-6E2104x), Bluetooth 5.2	Intel AC9190 2x2 Wi-Fi 6E (WIFI-6E2104x), Bluetooth® 5.2, iKeyTsk™ MTT821 2x2 Wi-Fi 6E (WIFI-6E2104x), Ethernet 1 GbE Intel I219-LM, Wi-Fi 6E (WIFI-6E2104x), Bluetooth 5.2
OPCIONES DE BATERÍA	Sin batería	Sin batería	Sin batería
OPCIONES DE ALIMENTACIÓN	Fuente de alimentación (PSU) interna de 300 W, capacidad del 80 Plus Platinum Fuente de alimentación (PSU) externa de 240 W, capacidad del 80 Plus Platinum Fuente de alimentación (PSU) interna de 180 W, capacidad del 80 Plus Bronze	Fuente de alimentación (PSU) interna de 300 W, capacidad del 80 Plus Platinum Fuente de alimentación (PSU) externa de 180 W, capacidad del 80 Plus Bronze	Adaptador de 24 de 80 W, conector único de 4-Pin Adaptador de 24 de 60 W, conector único de 4-Pin
NORMATIVAS*	<p>Hoja de datos de seguridad del producto, EMC y ambientales: https://www.dell.com/support/manuals/dell-optiplex-3000-usb-c-to-usb-a-docking-station?c=us&lang=en</p> <p>Página de inicio de cumplimiento normativo de Dell: https://www.dell.com/support/manuals/dell-optiplex-3000-usb-c-to-usb-a-docking-station?c=us&lang=en</p> <p>Dell y el medio ambiente: https://www.dell.com/support/manuals/dell-optiplex-3000-usb-c-to-usb-a-docking-station?c=us&lang=en</p>	<p>Hoja de datos de seguridad del producto, EMC y ambientales: https://www.dell.com/support/manuals/dell-optiplex-3000-usb-c-to-usb-a-docking-station?c=us&lang=en</p> <p>Página de inicio de cumplimiento normativo de Dell: https://www.dell.com/support/manuals/dell-optiplex-3000-usb-c-to-usb-a-docking-station?c=us&lang=en</p> <p>Dell y el medio ambiente: https://www.dell.com/support/manuals/dell-optiplex-3000-usb-c-to-usb-a-docking-station?c=us&lang=en</p>	<p>Hoja de datos de seguridad del producto, EMC y ambientales: https://www.dell.com/support/manuals/dell-optiplex-3000-usb-c-to-usb-a-docking-station?c=us&lang=en</p> <p>Página de inicio de cumplimiento normativo de Dell: https://www.dell.com/support/manuals/dell-optiplex-3000-usb-c-to-usb-a-docking-station?c=us&lang=en</p> <p>Dell y el medio ambiente: https://www.dell.com/support/manuals/dell-optiplex-3000-usb-c-to-usb-a-docking-station?c=us&lang=en</p>
CHIPSET	Intel® B360	Intel® B360	Intel® B360
SEGURIDAD DEL HARDWARE	<p>Función anti-piratería de seguridad Kensington Anillo para candado CompuBios con función de bloqueo de acceso Switch de interrupción de acceso Dispositivo de bloqueo de acceso Safe BIOS con módulo de plataforma segura (TPM) 2.0 Teclado con botón de teclas inteligentes (FPS) Protección de seguridad y autenticación de usuarios de Microsoft 10 (S&K) empresarial Microsoft Windows BitLocker Borrado de datos del disco duro local a través del BIOS (borrado seguro) Intel Active Protection System (Intel vPro) Módulo de plataforma segura (TPM) 2.0 TPM de China Arranque seguro de Intel Intel Authenticate Safe BIOS, Intel vPro y Intel vPro Management Engine (Intel vPro) BIOS de Intel, Intel vPro y Intel vPro Management Engine (Intel vPro) adicionales del BIOS</p>	<p>Función anti-piratería de seguridad Kensington Anillo para candado CompuBios con función de bloqueo de acceso Switch de interrupción de acceso Dispositivo de bloqueo de acceso Safe BIOS con módulo de plataforma segura (TPM) 2.0 Teclado con botón de teclas inteligentes (FPS) Protección de seguridad y autenticación de usuarios de Microsoft 10 (S&K) empresarial Microsoft Windows BitLocker Borrado de datos del disco duro local a través del BIOS (borrado seguro) Intel Active Protection System (Intel vPro) Módulo de plataforma segura (TPM) 2.0 TPM de China Arranque seguro de Intel Intel Authenticate Safe BIOS, Intel vPro y Intel vPro Management Engine (Intel vPro) BIOS de Intel, Intel vPro y Intel vPro Management Engine (Intel vPro) adicionales del BIOS</p>	<p>Función anti-piratería de seguridad Kensington Anillo para candado CompuBios con función de bloqueo de acceso Switch de interrupción de acceso Dispositivo de bloqueo de acceso Safe BIOS con módulo de plataforma segura (TPM) 2.0 Teclado con botón de teclas inteligentes (FPS) Protección de seguridad y autenticación de usuarios de Microsoft 10 (S&K) empresarial Microsoft Windows BitLocker Borrado de datos del disco duro local a través del BIOS (borrado seguro) Intel Active Protection System (Intel vPro) Módulo de plataforma segura (TPM) 2.0 TPM de China Arranque seguro de Intel Intel Authenticate Safe BIOS, Intel vPro y Intel vPro Management Engine (Intel vPro) BIOS de Intel, Intel vPro y Intel vPro Management Engine (Intel vPro) adicionales del BIOS</p>
ACCESORIOS RECOMENDADOS	<p>Mouse: Teclado y mouse inalámbricos Dell Pro KM2014</p> <p>Audio y parlantes: Barra de sonido delgado Dell SP210</p> <p>Auriculares: Auriculares de escritorio Pro WH4099</p>	<p>Mouse: Teclado y mouse inalámbricos Dell Pro KM2014</p> <p>Audio y parlantes: Barra de sonido delgado Dell SP210</p> <p>Auriculares: Auriculares de escritorio Pro WH4099</p>	<p>Teclado y mouse: Teclado y mouse inalámbricos Dell Pro KM2014</p> <p>Auriculares: Auriculares de escritorio Dell Pro WH4099</p> <p>Opciones de montaje: Brackets para escritorio de escritorio y OptiFlex Micro OptiFlex Mono y pantalla delgada, montaje de VESA básico o avanzado y en la pared Fuente para el escritorio de Dell Pro WH4099 y fuente delgado Montaje para monitores de escritorio de escritorio y OptiFlex Micro y fuente delgado Fuente para el escritorio de escritorio y fuente delgado Fuente para el escritorio de escritorio y fuente delgado</p>

Capex
 Capex Laboracion y Distribucion S. de R.L. de CV
 CEDOSA 10306
 C. Presa el Rejon No. 2507
 Lomas del Santuario I Etapa
 C.P. 31206, Chihuahua, Chih., México
 Tel. (614) 438-4702 / 03
 036359

FICHA TECNICA



Office
Standard
2021

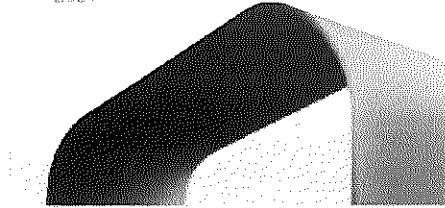

Office LTSC Standard 2021 – CSP Perpetuo

Marca S	Microsoft
Clase S	Aplicación
Version S	Office LTSC Standard 2021
Usuarios S	Licencia para 1 Equipo
Duracion S	Licencia Perpetua CSP
Tipo de licencia S	Licencia Descargable CSP
Lenguaje S	Español



Capex Elaboración y Distribución S de R.L. MI
C.F. 03904026MI
C. Presa el Rejón No. 2407
Lomas del Santuario I Etapa
C.P. 31206, Chihuahua, Chih., Mexico
Tel. (614) 438-4702 / 03

000381

[Handwritten signatures and scribbles]

brother
at your side

Láser a color
MFC-L8900CDW
Diseñadas para
productividad

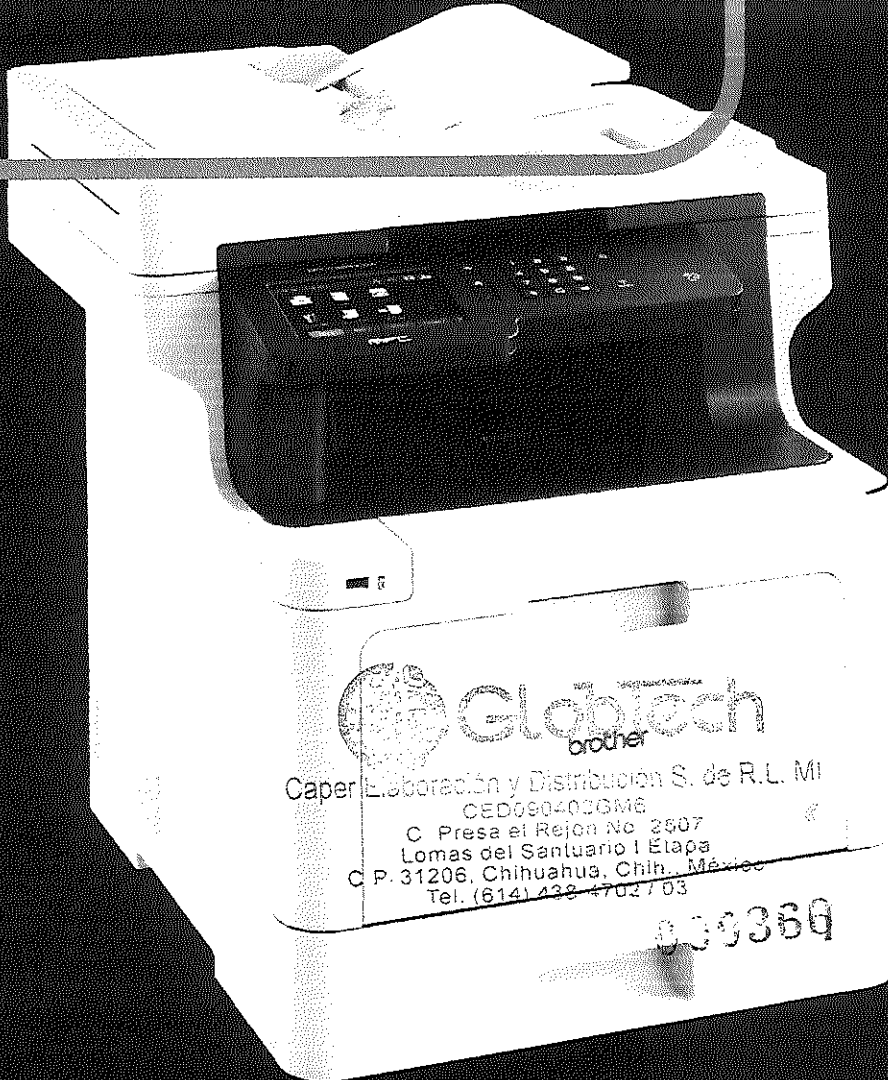

Globotech
Capex Elaboración y Distribución S. de R.L. MI
CED0904036M6
C. Presa el Rojon No. 2507
Lomas del Santuario I Elapa
C.P. 31206, Chihuahua, Chih., México
Tel. (614) 438-4702/703



Multifuncional láser color empresarial full duplex en todas sus funciones, conectividad inalámbrica en infraestructura o ad-hoc para grupos de trabajo con alto volumen de impresión.



Impresión desde dispositivos móviles



Imprime hasta 33 ppm en b/n y color



Secure function lock, administra grupos de trabajo



Escaneo 29 ipm, hasta 58 ipm en dúplex



Lector NFC para imprimir y seguridad



Alimentador automático de documentos, hasta 80 hojas



Puerto GB ethernet

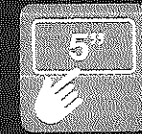

Pantalla táctil a color 5"



Capacidad de papel expandible hasta 1,300 hojas



Tóner de súper alto rendimiento hasta 6,500 págs.



Caper Elaboración y Distribución S. de R.L. MI.
RFC: CED090402GM6
Presa del Rejón No. 2507
Lomas del Santuario I Etapa
Chihuahua, Chih., C.P. 31206
Tel. (614) 438 4702 , 438 4703

FICHA TECNICA

REGLON 4

MULTIFUNCIONAL BROTHER MFC-L8900CDW COLOR

TIPO DE IMPRESORA	color
Memoria	512mb
Tecnología	láser
Función	impresión, copia y escaneado
Pantalla	pantalla color táctil
Clasificación De Láser	producto laser clase 1 (iec60825-1:2007)
Tamaño Máximo Del Papel	A4
CONECTIVIDAD	
Interfaz De Red Inalámbrica	IEEE 802.11b/g/n
Conectividad	red cableada, wifi, USB
Interfaz USB	HI-SPEED USB 2.0 (compatible con USB 3.0)
WI-FI Direct	IEEE 802.11g/n
Interfaz De Red Cableada	10base-t/100base-tx/1000base-t
COPIA	
Copia N En 1	Sí



Caper Elaboración y Distribución S. de R.L. MI.
CED090402GM6
C Presa el Rejón No. 2507
Lomas del Santuario I Etapa
C P 31206, Chihuahua, Chih., Mexico
Tel. (614) 438-4702 / 03

000367A



Caper Elaboración y Distribución S. de R.L. MI.

RFC: CED090402GM6

Presa del Rejón No. 2507

Lomas del Santuario I Etapa

Chihuahua, Chih., C.P. 31206

Tel. (614) 438 4702 , 438 4703

Copia A Doble Cara Automática	Si (A4)
ESPECIFICACIONES DE LOS SOPORTES	
Típos Y Gramajes	Bandeja estándar - papel normal, reciclado, coloreado y membrete (entre 60 - 105g/m2). Bandeja multipropósito - papel normal, reciclado, bond, coloreado, membrete y glossy (entre 60 - 163g/m2)
Tamaños	Bandeja estándar - A4, Letter, A5, A5 (longitudinal), A6, Executive, Legal, Folio, Mexico Legal. Bandeja multipropósito - Ancho: 76,2mm a 215,9mm x Largo: 127mm a 355,6mm
Incluye	Toners (4) cable USB, cable de alimentación eléctrica, Software y controladores para Windows®.
RED	
Wi-Fi Direct™	Si
Red Cableada	Ethernet: 10Base-T/100Base-TX/1000Base-T
Sistemas Operativos Y Software	
Software Incluido - Windows	Si
MANEJO DE PAPEL	
Entrada De Papel	Bandeja de 250 hojas. Bandeja multipropósito de 50 hojas
Salida De Papel	Cara abajo - 150 hojas. Cara arriba (salida directa del papel) - 1 hoja
Capacidad De Papel De La Bandeja Estándar	250 hojas
IMPRESIÓN	
Impresión Automática A Doble Cara	Si
Tiempo De Impresión 1ª Página	Menos de 16 segundos
Resolución	2400 x 600 dpi
Emulaciones	PCL6, BR-Script3 (PostScript®3™ Lenguaje Emulación), PDF 1.7, XPS
Volumen Mensual Recomendado	Hasta 4000 impresiones mensuales



GlobTech

Caper Elaboración y Distribución S. de R.L. MI

CED090402GM6

C. Presa el Rejón No. 2507

Lomas del Santuario I Etapa

C. P. 31206, Chihuahua, Chih., México

Tel. (614) 438-4702 / 03

0003078



Caper Elaboración y Distribución S. de R.L. MI.

RFC: CED090402GM6

Presa del Rejón No. 2507

Lomas del Santuario I Etapa

Chihuahua, Chih., C.P. 31206

Tel. (614) 438 4702 , 438 4703

Ciclo Mensual Recomendado	Hasta 60,000 impresiones mensuales
ESCANEADO	
Escaneado A Doble Cara Automático	Si
Escaneado A PDF	Si
Resolución	1,200 x 2,400 dpi
Tipo De Escáner	CIS doble
Garantía	Extendida por tres años

ATENTAMENTE:



Caper Elaboración y Distribución S. de R.L. MI
CAPER ELABORACION Y DISTRIBUCION S DE RL MI

C. Presa el Rejón No. 2507
Lomas del Santuario I Etapa
C.P. 31206 Chihuahua, Chih., México

NOMBRE DEL PARTICIPANTE

RUTH IVETTE ALVIDREZ ESTRADA

NOMBRE Y FIRMA DEL REPRESENTANTE

000307C

(<https://www.brother.com.mx:443/>)

Seleccionar País



(<https://www.brother.com.mx:443/redes-sociales>)



(<https://www.brother.com.mx:443/redes-sociales>)



(<https://www.brot-sociales>)

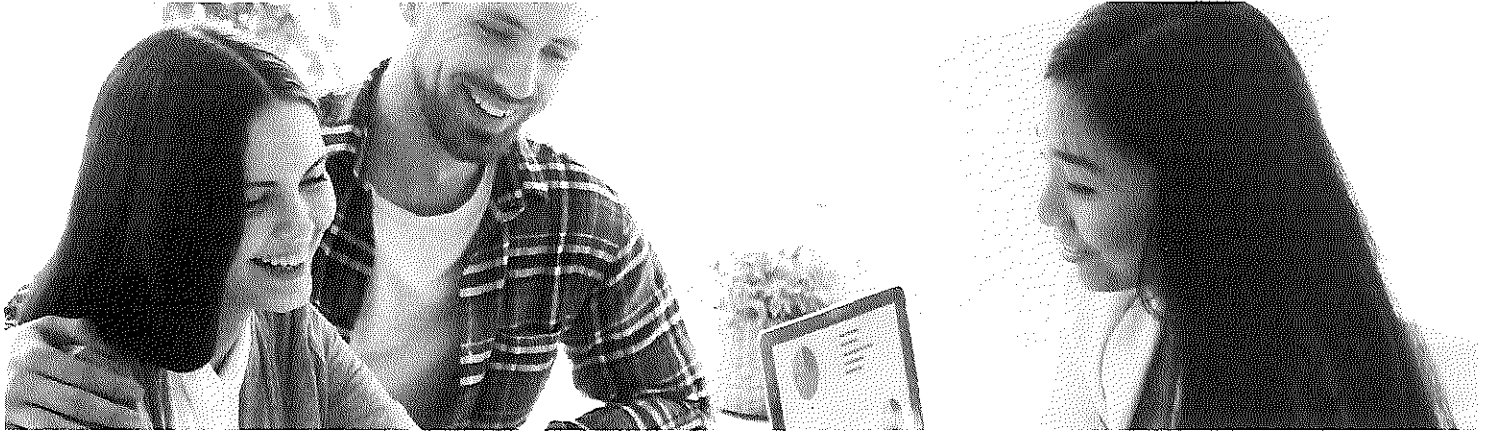

Servicios

Desde solicitudes de productos especiales hasta análisis predictivos de costos de impresión, Brother siempre está a su lado para ofrecerle asistencia y servicios de valor agregado que permiten abordar necesidades empresariales únicas y que les brindan a los clientes los resultados profesionales que ellos esperan.

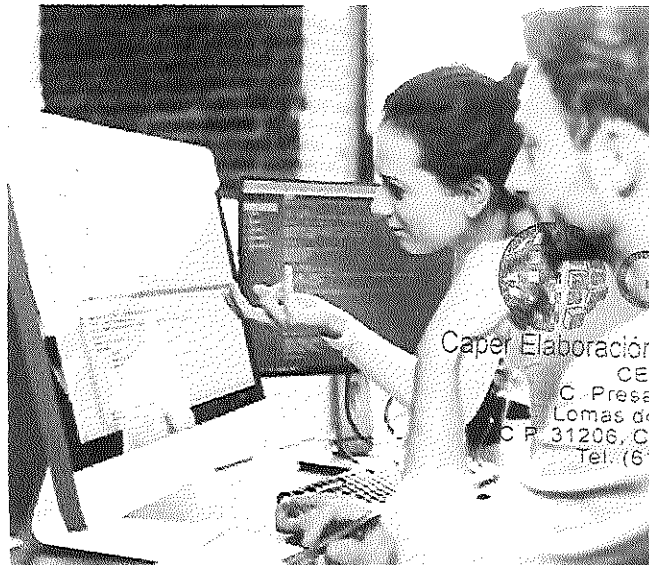

GlobTech
Caper Elaboración y Distribución S. de R.L. MI
CED090402GM6
C. Presa el Rejón No. 2507
Lomas del Santuario | Etapa
C.P. 31206, Chihuahua, Chih., México
Tel: (614) 438-4702 / 03

[Handwritten signatures and scribbles]
0003070

Análisis predictivo de costos de impresión

Teniendo en cuenta la información sobre marca y modelo de impresora, dispositivo MFP y escáner, así como el volumen de impresión indicado por la organización, se elabora un informe de costo total de propiedad (TCO). El Special Solutions Team de Brother trabaja con su empresa utilizando estándares vigentes en la industria, y ofrece una evaluación integral y exhaustiva de sus procesos o, si es necesario, plantea alternativas de cambio para su negocio.



Programa de Valor de Impresión (VPP)

El Programa de Valor de Impresión (VPP) brinda descuentos sobre los productos originales de Brother e incluye una ampliación de la garantía limitada de 2 años para algunos modelos de equipos seleccionados.



GlobTech

Comercio Exterior y Distribución S. de R.L. MI
ED090402GM6
Carretera al Relicón No. 2507
Lomas del Santuario I Etapa
C.P. 31206, Chihuahua, Chih., México
Tel. (614) 435-4702 / 03

Asistencia durante toda la vida útil del producto

Brother ofrece asistencia gratuita durante toda la vida útil del producto, la cual incluye diversos

000307E

canales de autoservicio (en línea) y soporte asistido (por chat, correo electrónico y teléfono).

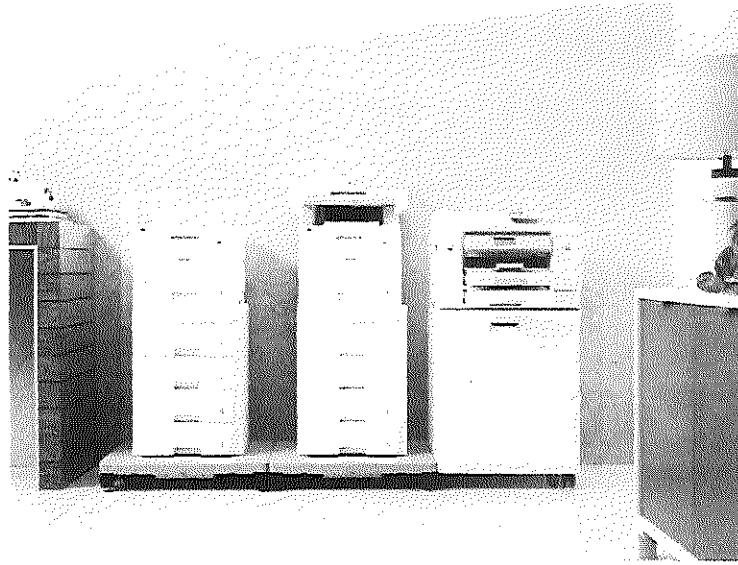

Programas de garantía extendida

Una extensión de la duración de la garantía (garantía máxima de 4 años) le permite al usuario final acceder al beneficio de Intercambio prioritario (unidad de reemplazo entregada al siguiente día hábil) o a la Línea de cuentas prioritarias. Asimismo, Brother ofrece extensiones de garantía en el sitio por un máximo de 3 años, lo que incluye una ampliación de la garantía limitada original de 1 año.

Explore las soluciones Brother (<https://brotherb2bportfolio.com>)

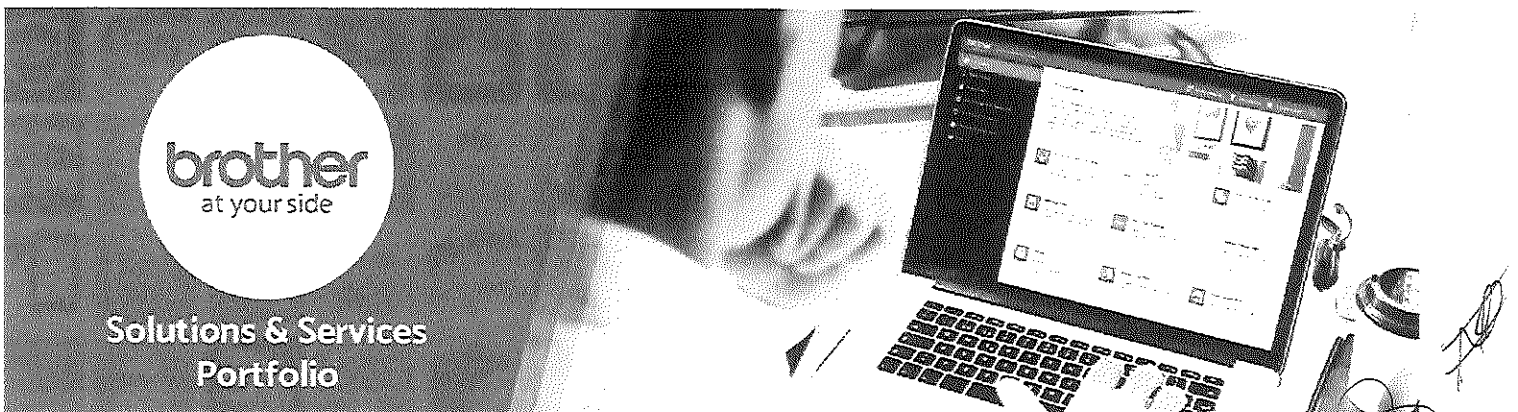

**Solutions & Services
Portfolio**

(<https://brotherb2bportfolio.com>)



Condiciones

Caper Elaboración y Distribución S. de C.V. (S. de C.V.)
CED090402GMB
C. Presa el Rejón No. 2505
Lomas del Santuario I Etapa
C.P. 31206, Chihuahua, Chih., México
Tel. (614) 438-4702 / 03

Cientes Venta Online

Compartimos con uds nuestros clientes que poseen venta online de productos Brother

000307F

brother
at your side

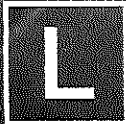

LARGE

Para negocios que requieren funciones avanzadas

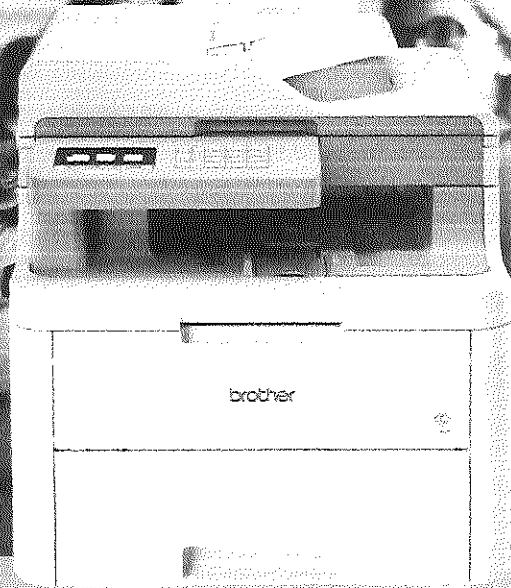

MULTIFUNCIONAL COLOR LED MFC-L3710CW

Una nube de posibilidades

El MFC-L3710CW te sorprenderá por su bajo precio en consumibles y costo por página muy atractivo. Además, escanea e imprime en tiempo record desde cualquier smartphone o tablet.

Conectividad con la nube, compatible con Dropbox, OneDrive, Google Drive™, OneNote, entre otros.



Capex Elaboración y Distribución S. de R.L.

CE0690402GM16

Presa el Rejón No. 2507

Lomas del Santuario I Etapa

C.P. 31206, Chihuahua, Chih., México

Tel. (614) 438-4702 / 03



PANTALLA TÁCTIL
A COLOR DE 3.7"



WI-FI



ALIMENTADOR
AUTOMÁTICO
DE DOCUMENTOS



SECURITY
FUNCTION
LOCK

Handwritten signatures and scribbles on the right side of the page.



Caper Elaboración y Distribución S. de R.L. MI.

RFC: CED090402GM6

Presas del Rejón No. 2507

Lomas del Santuario I Etapa

Chihuahua, Chih., C.P. 31206

Tel. (614) 438 4702 , 438 4703

FICHA TECNICA

REGLON 5

MULTIFUNCIONAL BROTHER MFC-L3710CW COLOR

TIPO DE IMPRESORA	Color
tecnología	Laser
memoria	512mb
PUERTOS E INTERFACES	
Impresión directa	Si
Puerto USB	Si
Interfaz estándar	USB 2.0, LAN inalámbrica
VELOCIDAD DE LA IMPRESION	
Velocidad de impresión (negro, calidad normal, A4/US Carta)	19 ppm
Resolución máxima	2400 x 600 DPI
Lenguaje	BR-Script 3, GDI, PCL 6
Velocidad de impresión (color, calidad normal, A4/US Carta)	19 ppm
Impresión segura	Si
ESCANEADO	
Resolución óptica de escáner	2400 x 1200 DPI
Tipo de escaneado	Base plana y ADF
Resolución máxima de escaneado	19200 x 19200 DPI
Escanear a	Correo electrónico, FTP, Archivo, Imagen, PDF
COPIADO	
Resolución máxima de copia	600 x 600 DPI
Copiadora reescalar	25 - 400%
Función de copia N-en-1	Si
Función N-en-1 (N=)	2,4



Caper Elaboración y Distribución S. de R.L. MI.

CED090402GM6

C. Presas del Rejón No. 2507

Lomas del Santuario I Etapa

C. P. 31206, Chihuahua, Chih., México

Tel. (614) 438-4702 / 03

000369A



Caper Elaboración y Distribución S. de R.L. MI.

RFC: CED090402GM6

Presas del Rejón No. 2507

Lomas del Santuario I Etapa

Chihuahua, Chih., C.P. 31206

Tel. (614) 438 4702 , 438 4703

PC. copiado gratis	Si
CONEXION	
Wifi	Si
Ethernet	Si
Wi-Fi estándares	802.11b, 802.11g, Wi-Fi 4 (802.11n)
interfaz USB	USB 2.0 w/o USB 3.0)
DIRECCION DE PAPEL	
Tipos de bandeja estándar	Papel normal, Papel reciclado, Papel grueso, Papel fino
Tipos de bandeja multiuso	Papel bond, Sobres, Papel satinado, Etiquetas, Papel normal, Papel reciclado, Papel grueso, Papel más grueso, Papel fino
SOFTWARE	
Sistema operativo Windows soportado	Si
Controladores incluidos	Si
DISEÑO	
Pantalla incorporada	Si
Pantalla	LED
Pantalla táctil	Si
CARACTERISTICAS	
Tecnología de impresión	LED
Impresión	Impresión a color
Copiando	Copia a color
Escaneando	Escaneo a color
Ciclo de trabajo (máximo)	30,000 páginas por mes
Número de cartuchos de impresión	4
Volumen de impresión mensual recomendado	1500 páginas por mes
Colores de impresión	Negro, Cian, Magenta, Amarillo
Multitareas todo-en-uno	Si
CAPACIDAD DE ENTRADA Y SALIDA	
Capacidad de entrada estándar	250 hojas
Capacidad de salida estándar	150 hojas
Capacidad del alimentador automático de documentos	50 hojas
GARANTIA	Extendida por tres años

ATENTAMENTE:



Caper Elaboración y Distribución S. de R.L. MI
CAPER ELABORACION Y DISTRIBUCION S DE RL MI

C. Presas del Rejón No. 2507
 Lomas del Santuario I Etapa
 C. P. 31206, Chihuahua, Chih., México

NOMBRE DEL PARTICIPANTE

RUTH IVETTE ALVIDREZ ESTRADA

NOMBRE Y FIRMA DEL REPRESENTANTE

000369B

(<https://www.brother.com.mx:443/>)

Seleccionar País



(<https://www.brother.com.mx:443/redes-sociales>)



(<https://www.brother.com.mx:443/redes-sociales>)



(<https://www.brot-sociales>)

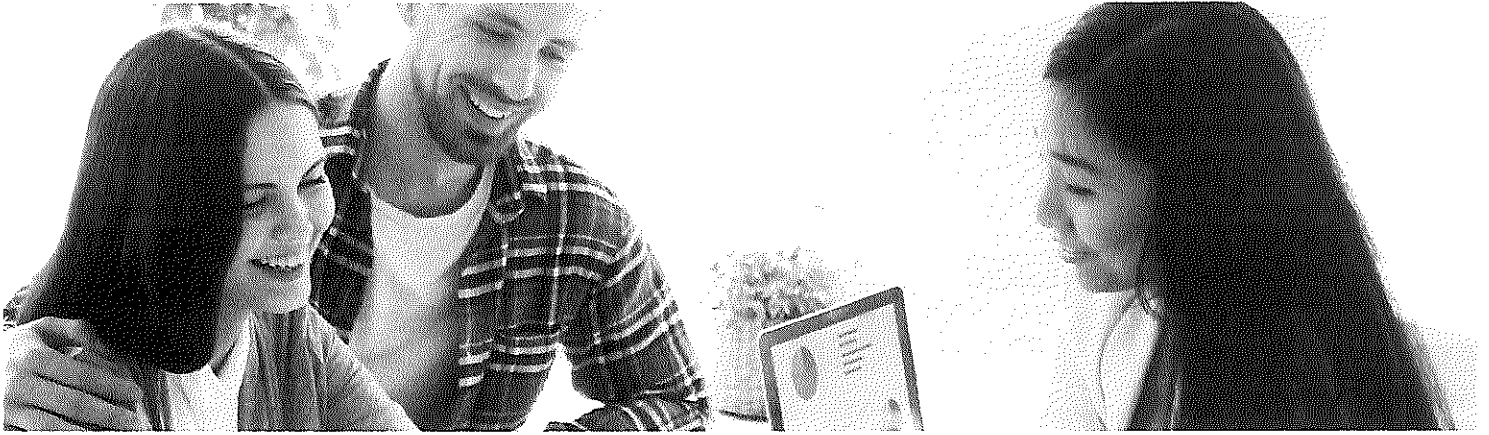

Servicios

Desde solicitudes de productos especiales hasta análisis predictivos de costos de impresión, Brother siempre está a su lado para ofrecerle asistencia y servicios de valor agregado que permiten abordar necesidades empresariales únicas y que les brindan a los clientes los resultados profesionales que ellos esperan.

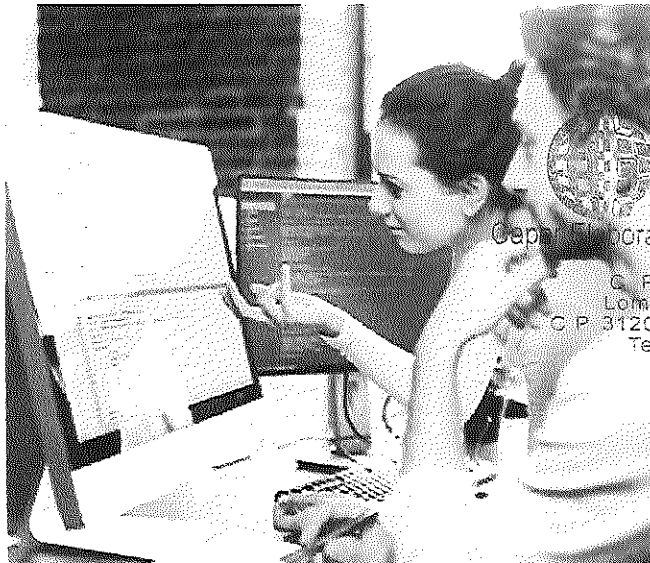

GlobalTech

Operación y Distribución S. de R.L. M

CED090-402GM6

C. Presa el Rejón No. 2507

Lomas del Santuario I Etapa

C.P. 31206, Chihuahua, Chih., México

Tel. (614) 438-4702 / 03

[Handwritten signatures and scribbles]
000369C

Análisis predictivo de costos de impresión

Teniendo en cuenta la información sobre marca y modelo de impresora, dispositivo MFP y escáner, así como el volumen de impresión indicado por la organización, se elabora un informe de costo total de propiedad (TCO). El Special Solutions Team de Brother trabaja con su empresa utilizando estándares vigentes en la industria, y ofrece una evaluación integral y exhaustiva de sus procesos o, si es necesario, plantea alternativas de cambio para su negocio.



Programa de Valor de Impresión (VPP)

El Programa de Valor de Impresión (VPP) brinda descuentos sobre los productos originales de Brother e incluye una ampliación de la garantía limitada de 2 años para algunos modelos de equipos seleccionados.



GlobalTech

Capex Asociación y Distribución S. de R. L. MI
CED090402GM6
Carretera el Rejón No. 2507
Lomas del Santuario I Etapa
C. P. 31206, Chihuahua, Chih., México
Tel. (614) 438-4702 / 03

Asistencia durante toda la vida útil del producto

Brother ofrece asistencia gratuita durante toda la vida útil del producto, la cual incluye diversos

0003690

DCP-1617NW

Multifuncional Láser Monocromático

brother
at your side

WIRELESS
ETHERNET



Capex Elaboración y Distribución S. de R. L. MI

CAD090402GM6

C. Presa el Rejón No. 2507

Camasol Santuario I Etapa

3206 Tecuahuahua, Chih., México

Tel. (011) 433-4702 / 03



IMPRIME COPIA ESCANEA

Multifuncional Láser • Monocromático



Impresión
móvil



Hasta
21
ppm
Modo Rápido

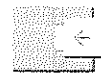

Alimentador
Automático de
Documentos



Tóner
de bajo costo



Imprime A5
(media carta)
hasta Legal



Modo de
ahorro de
tóner

Con conectividad Ethernet y Alimentador Automático de Documentos

939379

[Handwritten signatures and scribbles]



Caper Elaboración y Distribución S. de R.L. MI.
 RFC: CED090402GM6
 Presa del Rejón No. 2507
 Lomas del Santuario I Etapa
 Chihuahua, Chih., C.P. 31206
 Tel. (614) 438 4702 , 438 4703

FICHA TECNICA

REGLON 5

MULTIFUNCIONAL BROTHER DCP-1617NW MONOCROMATICO

TIPO DE IMPRESORA	NEGRO
tecnología	Laser

PUERTOS E INTERFACES	
Impresión directa	Si
Puerto USB	Si
Interfaz estándar	USB 2.0 LAN
ESCANEO	
Resolución óptica de escáner	600 x 1200 DPI
Resolución máxima de escaneado	19200 x 19200 DPI
Escanear a	Correo electrónico, Archivo, Imagen
COPIADO	
Máximo número de copias	99 copias
Resolución máxima de copia	600 x 600 DPI
Copiadora reescalar	25 - 400%
CONEXIÓN	
Wifi	Si
Ethernet	Si
Wi-Fi estándares	802.11b, 802.11g, Wi-Fi 4 (802.11n)
interfaz USB	USB 2.0
DIRECCION DE PAPEL	
Tipos de bandeja estándar	Papel normal, Papel reciclado, Papel grueso, Papel fino
Tipos de bandeja multiuso	Papel bond, Sobres, Papel satinado, Etiquetas, Papel normal, Papel reciclado, Papel grueso, Papel más grueso, Papel fino



Caper Elaboración y Distribución S. de R.L. MI.
 CED090402GM6
 C. Presa el Rejón No. 2507
 Lomas del Santuario I Etapa
 C P 31206. Chihuahua, Chih., México
 Tel. (614) 438-4702 / 03

[Handwritten signatures and scribbles]
 000371A



Caper Elaboración y Distribución S. de R.L. MI.
RFC: CED090402GM6
Presa del Rejón No. 2507
Lomas del Santuario I Etapa
Chihuahua, Chih., C.P. 31206
Tel. (614) 438 4702 , 438 4703

SOFTWARE	
Sistema operativo Windows soportado	Si
Controladores incluidos	Si
DISEÑO	
Pantalla incorporada	Si
Pantalla	LCD
CARACTERISTICAS	
Impresión	Impresión a blanco y negro
Copiando	Copia a blanco y negro
Escaneando	Escaneo a color
Ciclo de trabajo (máximo)	10.000 páginas por mes
Número de cartuchos de impresión	1
Volumen de impresión mensual recomendado	1800 páginas por mes
CAPACIDAD DE ENTRADA Y SALIDA	
Entrada	150 hojas
Salida	50 hojas
GARANTIA	Extendida por tres años

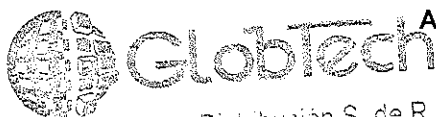

ATENTAMENTE:

Caper Elaboración y Distribución S. de R.L. MI
CAPER ELABORACION Y DISTRIBUCION S DE RL MI
C. Presa del Rejón No.
Lomas del Santuario I Etapa
C P 31206, Chihuahua, Chih., México
Tel. (614) 438-4702 / 03

NOMBRE DEL PARTICIPANTE

RUTH IVETTE ALVIDREZ ESTRADA

NOMBRE Y FIRMA DEL REPRESENTANTE

Handwritten signatures and the number 000371B

(<https://www.brother.com.mx:443/>)

Seleccionar País



(<https://www.brother.com.mx:443/redes-sociales>)



(<https://www.brother.com.mx:443/redes-sociales>)



(<https://www.brot-sociales>)



Servicios

Desde solicitudes de productos especiales hasta análisis predictivos de costos de impresión, Brother siempre está a su lado para ofrecerle asistencia y servicios de valor agregado que permiten abordar necesidades empresariales únicas y que les brindan a los clientes los resultados profesionales que ellos esperan.



Capex Elaboración y Distribución S. de R.L. (C.A.S.)
CED090402GM6
Carretera del Rejón No. 2507
Sanuario I Etapa
C.P. 23000 Chihuahua, Chih. México
Tel: (614) 438-4702 / 03

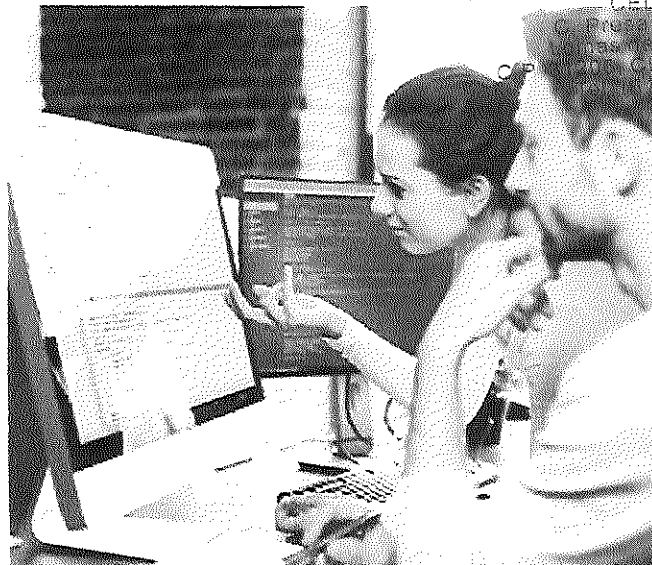

Handwritten signatures and the number 000371C.

canales de autoservicio (en línea) y soporte asistido (por chat, correo electrónico y teléfono).

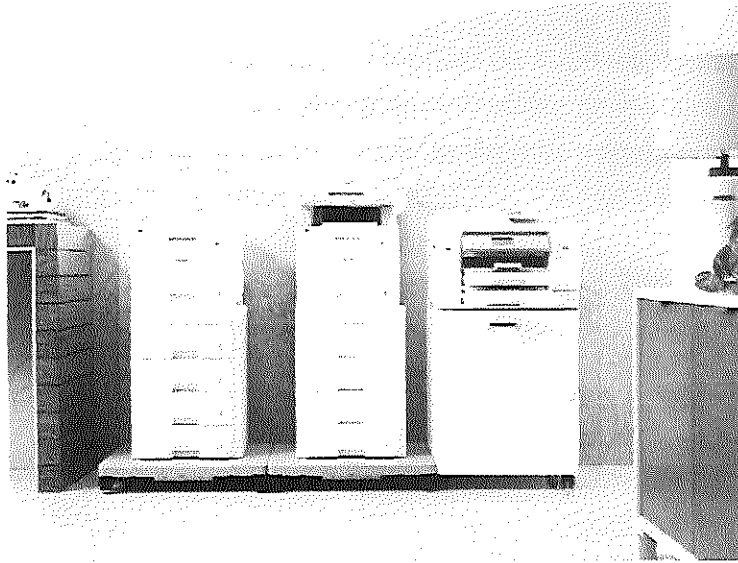

Programas de garantía extendida

Una extensión de la duración de la garantía (garantía máxima de 4 años) le permite al usuario final acceder al beneficio de Intercambio prioritario (unidad de reemplazo entregada al siguiente día hábil) o a la Línea de cuentas prioritarias. Asimismo, Brother ofrece extensiones de garantía en el sitio por un máximo de 3 años, lo que incluye una ampliación de la garantía limitada original de 1 año.

Explore las soluciones Brother (<https://brotherb2bportfolio.com>)

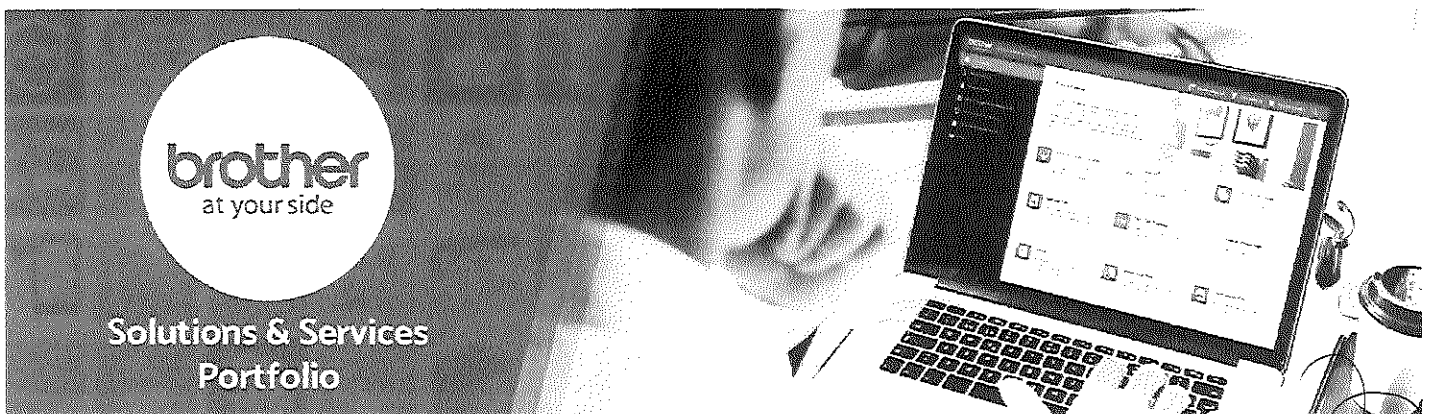

(<https://brotherb2bportfolio.com>)



Condiciones

Caper Elaboración y Distribución S. de R.L. MI
CED090402GM8
C. Presa el Rejon No. 2507
Lomas del Santuario I Elapa
C P 31206, Chihuahua, Chih., México
Tel. (614) 438-4702 / 03

Clientes Venta Online

Compartimos con uds nuestros clientes que poseen venta online de productos Brother

[Handwritten signatures and scribbles]
0003710



tp-link

JetStream

Hoja de datos de interruptores inteligentes

MODELOS: TL-SG2008 V3 / TL-SG2008P / TL-SG2210P V3.20 /
TL-SG2210MP / TL-SG2428P



La solución TP-Link

Solución de un solo paso
Profesional. De confianza. Seguro.

Visión general

Los nuevos conmutadores inteligentes gigabit JetStream de TP-Link proporcionan una gran actualización en comparación con las versiones anteriores. Los conmutadores pueden ser administrados por Omada SDN Controller, que brinda soluciones profesionales y confiables en un solo paso. Las funciones L2 y L2+ integradas, como 802.1Q VLAN, QoS, IGMP Snooping y enrutamiento estático, brindan soluciones de red rentables para pequeñas y medianas empresas sin sacrificar la usabilidad mejorada y el sólido rendimiento.

Capex Electrónica y Distribución S. de R.L. MI
CED090402676
C. Presa al Región No. 2307
Lomas del Santuario I Etapa
C.P. 31206, Chihuahua, Chih., México
Tel: (614) 438-4702 / 03

006372

Solución Omada

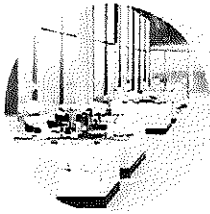

Hospitality
High Quality and Full Coverage Wi-Fi

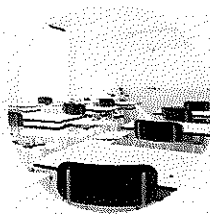

Education
High-Density Wi-Fi



Retail
Social Marketing for O2O



Office
Wireless and Wired Connections



Catering
Full Wi-Fi Coverage in High-Density Environment

Redes definidas por software (SDN) con acceso a la nube

La plataforma de redes definidas por software (SDN) de Omada integra dispositivos de red, incluidos puntos de acceso, conmutadores y puertas de enlace, lo que proporciona una gestión de la nube 100 % centralizada. Omada crea una red altamente escalable, todo controlado desde una sola interfaz. Se proporcionan conexiones inalámbricas y por cable perfectas, ideales para su uso en hostelería, educación, comercio minorista, oficinas y más.

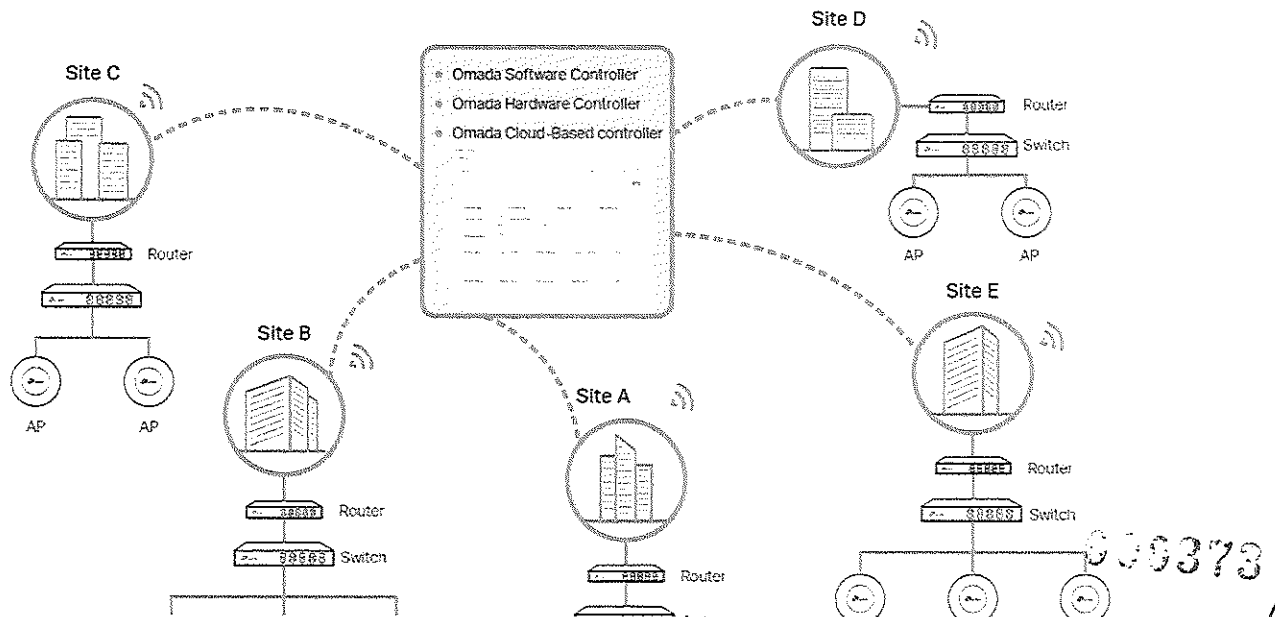

<p>Higher Efficiency</p>			<p>Higher Security</p>		<p>Higher Reliability</p>	
<p>Centralized Cloud Management</p>	<p>Zero-Touch Provisioning</p>	<p>AI-Driven Technology</p>	<p>Separate Management and User Data</p>		<p>99.99% SLA Availability</p>	
<p>Auto Channel Selection and Power Adjustment</p>	<p>Multi-Tenant Privilege Assignment</p>	<p>Easy and Intelligent Monitoring</p>	<p>Abundant Security Functions</p>		<p>Reliable Connections with High-Density Clients</p>	

Handwritten notes and signatures on the right side of the page, including a large scribble and the number 630373.

Gestión centralizada de la nube sin complicaciones

Gestión en la nube 100 % centralizada de toda la red desde diferentes sitios, todo controlado desde una única interfaz en cualquier lugar y en cualquier momento.

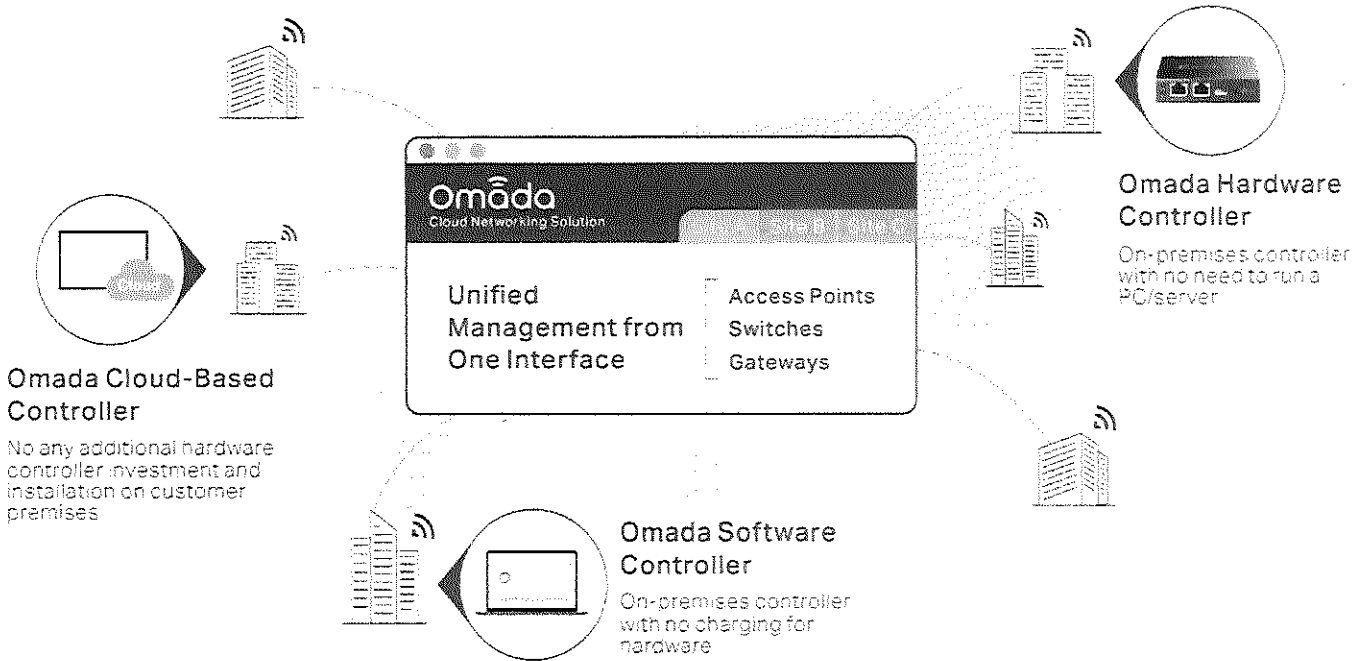

- ✔ No additional training needed
- ✔ Unlimited scalability

- ✔ Batch management
- ✔ Devices still work even when not connected to the Cloud

Aprovisionamiento sin contacto para una implementación eficiente ¹

El aprovisionamiento sin contacto de Omada permite la implementación y configuración remotas de redes de sitios múltiples, por lo que no es necesario enviar un ingeniero para la configuración en el sitio. La nube de Omada garantiza una implementación eficiente con costos más bajos.

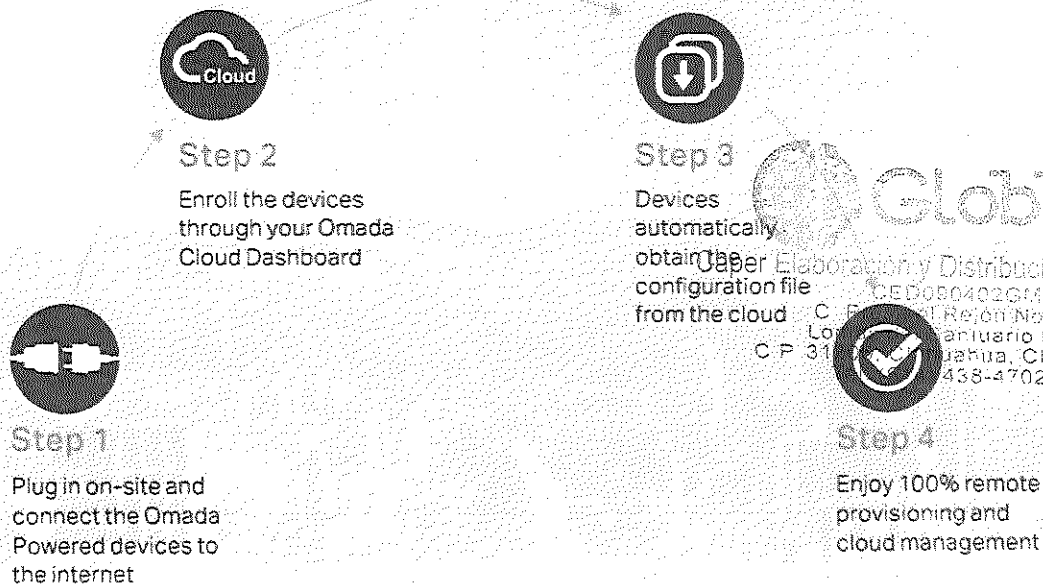

Oper Elaboración y Distribución S. de R.L. MI
 C.F. No. 2507
 Local. 1 Etapa
 C.P. 31000
 Toluca, Chiuh., México
 438-4702 / 03

Tecnología impulsada por IA para un mayor rendimiento y un fácil mantenimiento de la red

Intelligent Network Analysis, Warning, and Optimization*

- Analyzes potential network problems and sends optimization suggestions for higher network efficiency
- Locates network faults, warns and notify users, and generates solutions to reduce network risk

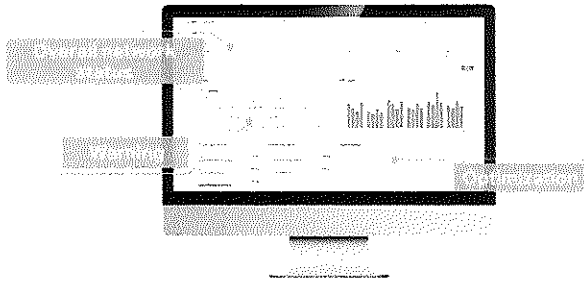

*Intelligent Network Analysis, Warning, and Optimization are being developed and are scheduled to be released in 2020

Auto Channel Selection and Power Adjustment

Provides powerful wireless performance while greatly reducing Wi-Fi interference by automatically adjusting the channel settings and transmission power levels of neighboring APs in the same network.

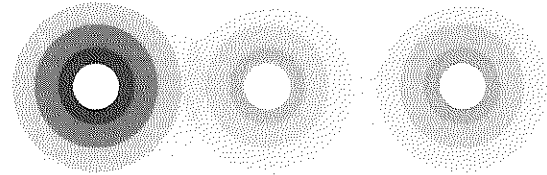

● Channel 1 ● Channel 6 ● Channel 11

Asigne diferentes roles de gestión

La asignación de privilegios de múltiples inquilinos está disponible para aumentar la eficiencia y la seguridad de la administración. La administración de varias personas, los permisos de varios niveles y la capacidad de agregar administradores según sea necesario, permiten una operación y mantenimiento flexibles de la red.

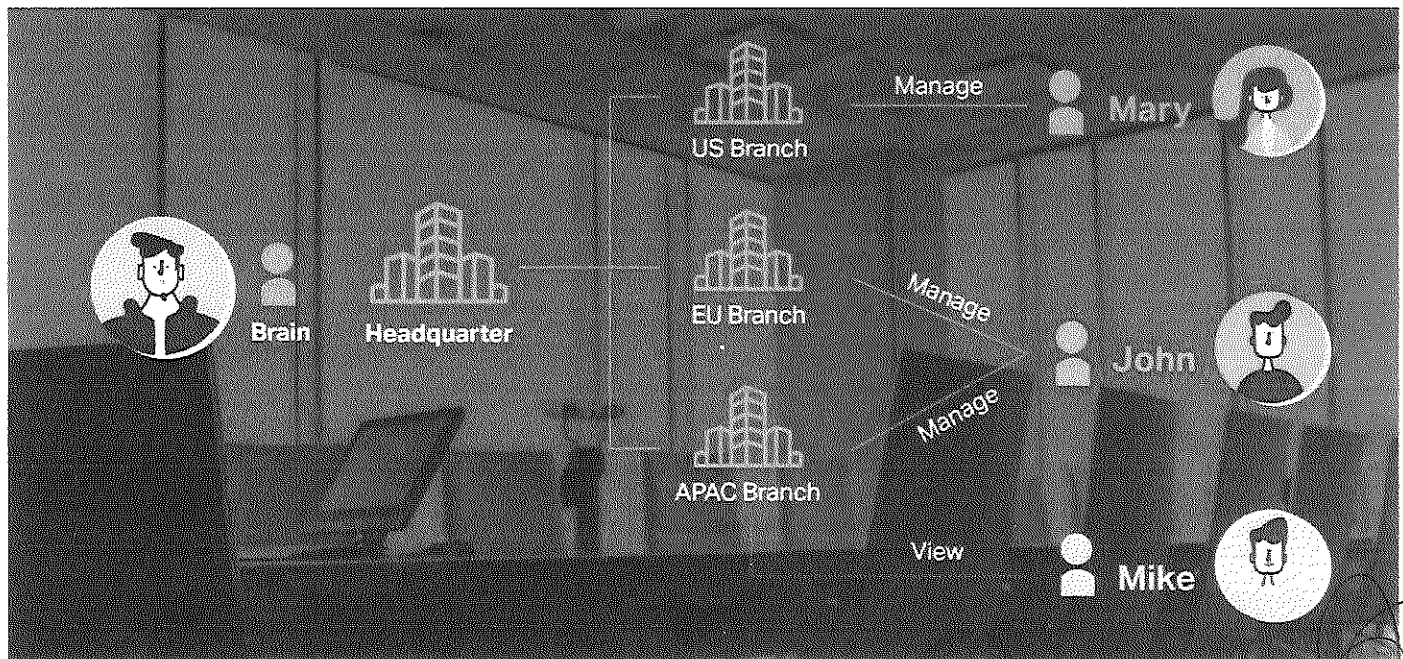

GlobalTech

Capex Elaboración y Distribución S. de R.L. de C.V.
CEDI090402016
C. Pase al Rejon No 2507
Lomas del Santuario I Etapa
C.P. 31206. Chihuahua, Chih., México
Tel. (514) 438-4702 / 03

836375

Supervisión de red fácil e inteligente

El tablero fácil de usar facilita ver el estado de su red en tiempo real; comprobar el uso de la red y la distribución del tráfico; recibir registros de condiciones de la red, advertencias de eventos anormales y notificaciones; o incluso rastrear datos clave para obtener mejores resultados comerciales. La topología de red ayuda a los administradores de IP a ver y solucionar problemas de conexión rápidamente de un vistazo.



Protección integral para toda la red

Better Protection for Users' Privacy
TP-Link Omada separates network management data from user data, with no user traffic passing through the cloud, ensuring better protection for users' privacy.

The diagram illustrates the data flow between the cloud and network devices. A cloud icon labeled 'Cloud' is connected to a 'T1/DSL' router. An arrow labeled 'Management Data' points from the cloud to the router. Another arrow labeled 'User Traffic' points from the router to the right, indicating that user traffic does not pass through the cloud. The network path continues through a 'SafeStream Gateway', a 'JetStream Switch', and an 'Omada Access Point' which is connected to a wireless antenna.

Abundant Security Functions
Powerful firewall and advanced security functions further protect the network and data.

- High-Security VPN
- Powerful Firewall
- IP/MAC/URL Filtering
- Access Control
- Advanced WPA3 Encryption
- Captive Portal

Capex Elaboración y Distribución S. de R.L. M.
C.E.00004000106
C. Presa el Rojón No. 2507
Lomas del Santuario I Etapa
31206, Chihuahua, Chih., México
Tel. (514) 432-4702 / 03

000376

Múltiples factores garantizan una mayor confiabilidad

Se garantiza una mayor confiabilidad del servicio en la nube con una disponibilidad del SLA del 99.99 %, detección automática de fallas las 24 horas, los 7 días de la semana, servidores de respaldo aislados geográficamente y calidad confiable del producto. Su red funciona incluso si se interrumpe el tráfico de gestión.

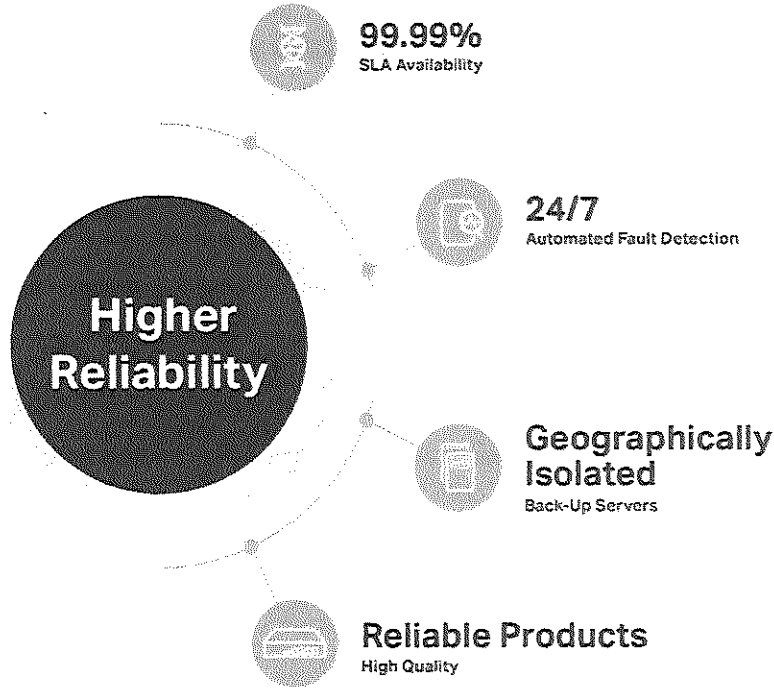

Conexiones confiables incluso con clientes de alta densidad

Equipados con conjuntos de chips empresariales, antenas dedicadas, funciones de RF avanzadas, selección automática de canales y ajuste de potencia, los puntos de acceso Wi-Fi 6 y Wi-Fi 5 de Omada tienen capacidades de alta concurrencia para un rendimiento notable en entornos de alta densidad.

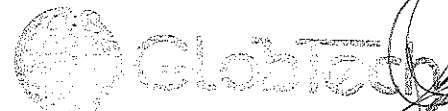

Capex Elaboración y Distribución S. de R.L. MI

CEDE0907020448

C. Presa el Reón No. 2507

Lomas del Santuario I Etapa

31206. Chihuahua, Chih., México

Tel. (614) 438-4700 / 403

000377P

Especificaciones

Características y rendimiento del hardware

Imagen del producto

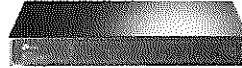

	Modelo	TL-SG2008 V3	TL-SG2008P	TL-SG2210P V3.20	
General	Interfaz	8 10/100/1000Mbps Puertos RJ45	8 10/100/1000 Mbps RJ45 puertos	8 puertos RJ45 de 10/100/1000 Mbps 2 ranuras Gigabit SFP	
	Estándar PoE		802.3af/en	802.3af/en	
	Puertos PoE	-	4, hasta 30W	8, hasta 30W	
PoE	Presupuesto de energía PoE		62 W.	61 oeste	
	Capacidad de conmutación	16 Gbps	16 Gb/s	20 Gb/s	
	Reenvío de paquetes Velocidad	11.90Mpps		14.88 Mpps	
Actuación	Tabla de direcciones MAC 8K				
	Búfer de paquetes	4,1 Mbit			
	Número de IP Interfaces		1		
	Número de estática Enrutadores	32 (IPv4, IPv6)	-	32 (IPv4, IPv6)	
	Marco gigante	9 KB			
	Fuente de alimentación	12 V CC/1 A Adaptador externo o Obtener poder de Fuente PoE	53,5 V CC/1,31 A Adaptador externo		
	Máximo poder Consumo	6,4 W (220 V/50 Hz)	7,9 W (220 V/50 Hz) (sin PD conectado) 69,7 W (220 V/50 Hz) (con PD de 62 W conectado)	10,3 W (220 V/50 Hz) (sin PD conectado) 76,5 W (220 V/50 Hz) (con 61 W PD conectado)	
	Calor máximo Disipación	21,84 BTU/hora (220V/50Hz)	26,95 BTU/h (220 V/50 Hz) (sin PD conectado) 237,82 BTU/h (220 V/50 Hz) (con PD de 62 W conectado)	35,14 BTU/h (220 V/50 Hz) (sin PD conectado) 261,02 BTU/h (220 V/50 Hz) (con 61 W PD conectado)	
	Físico & medio ambiente	Dimensiones <small>(Ancho x profundidad x alto)</small>	8,2 x 4,9 x 1,0 pulgadas (209 x 126 x 26 mm)		
		Cantidad de ventiladores	sin ventilador		
Instalación		Montaje en escritorio/pared			
Operando La temperatura		0 °C a 40 °C (32 °F a 104 °F)			
Almacenamiento La temperatura		-40 °C a 70 °C (-40 °F a 158 °F)			
Humedad de operación	10% a 90% HR, sin condensación				
Humedad de almacenamiento	5% a 90% HR, sin condensación				
Certificación	CE, FCC, RoHS				

Capex Elaboración y Distribución S. de R.L. Mi

SEDE OPERACIONES
C. Presentación No. 2507
Lomas del Santuario I Etapa
C.P. 31206, Chihuahua, Chih., México
Tel: (614) 438-4702 / 03

000379

Características y rendimiento del hardware

Imagen del producto



Modelo		TL-SG2210MP	TL-SG2428P	
General	Interfaz	8 puertos RJ45 de 10/100/1000 Mbps 2 ranuras Gigabit SFP	24 puertos RJ45 de 10/100/1000 Mbps 4 ranuras Gigabit SFP	
	Estándar PoE	802.3af/en		
	Puertos PoE	8, hasta 30W	24, hasta 30W	
PoE	Presupuesto de energía PoE	150 W.	250 W.	
	Capacidad de conmutación	20 Gb/s	56 Gb/s	
	Tasa de reenvío de paquetes	14,88 Mpps	41.66Mpps	
Actuación	Tabla de direcciones MAC	8K		
	Búfer de paquetes	4,1 Mbit		
	Número de interfaces IP	1		
	Número de estática Enrutadores	-	32 (IPv4, IPv6)	
	Marco gigante	9 KB		
	Fuente de alimentación	100-240 V CA, 50/60 Hz		
	Máximo poder Consumo	12,2 W (110 V/60 Hz) (sin PD conectado) 173.9 W (110 V/60 Hz) (con PD de 150 W conectado)	32,1 W (110 V/60 Hz) (sin PD conectado) 308,6 W (110 V/60 Hz) (con 250 W PD conectado)	
	Disipación máxima de calor	41,63 BTU/h (110 V/60 Hz) (sin PD conectado) 539.35 BTU/h (110 V/60 Hz) (con PD de 150 W conectado)	109.53 BTU/h (110 V/60 Hz) (sin PD conectado) 1052.94 BTU/h (110 V/60 Hz) (con 250 W PD conectado)	
	Físico & medio ambiente	Dimensiones (An. x Pr. x Al.)	11,6 x 7,1 x 1,7 pulgadas (294 x 180 x 44 mm)	17,3 x 8,7 x 1,7 pulgadas (440 x 220 x 44 mm)
		Cantidad de ventiladores	1	2
Instalación		Montaje en rack/escritorio	Montaje en rack	
Temperatura de funcionamiento		0 °C a 50 °C (32 °F a 122 °F)		
Temperatura de almacenamiento		-40 °C a 70 °C (-40 °F a 158 °F)		
Operación Humedad	10% a 90% HR, sin condensación			
Humedad de almacenamiento	5% a 90% HR, sin condensación			
Certificación	CE, FCC, RoHS			

EloTech
 Capex Elaboración y Distribución S. de R.L. de CV
 CEB03904016746
 C. Presa de Rejón No. 2507
 Lomas del Santuario I Etapa
 C.P. 31206, Chihuahua, Chih., México
 Tel: (614) 438-4702 / 03

939330

Funciones de software

Modelo	TL-SG2008F / TL-SG2210MP	TL-SG2008 V3 / TL-SG2210P V3.20 / TL-SG2428P
Soporte SDN	<ul style="list-style-type: none"> • Compatibilidad con el controlador de hardware Omada (OC200/OC300), controlador de software, basado en la nube Controlador • Detección automática de dispositivos • Configuración por lotes • Actualización de firmware por lotes 	<ul style="list-style-type: none"> • Monitoreo de red inteligente • Advertencias de eventos anormales • Configuración unificada • Horario de reinicio • ZTP (aprovisionamiento sin contacto)*
Características de L2+	<ul style="list-style-type: none"> • Retransmisión DHCP - Relé DHCP VLAN • Relé DHCP L2 	<ul style="list-style-type: none"> • 16 interfaces IP - Admite interfaz IPv4/IPv6 • Enrutamiento estático - 32 rutas estáticas IPv4/IPv6 • Servidor DHCP • Retransmisión DHCP - Relé de interfaz DHCP - Relé DHCP VLAN • Relé DHCP L2 • ARP estático • Proxy ARP • ARP gratuito
Características de L2	<ul style="list-style-type: none"> • Agregación de enlaces - Agregación de enlaces estáticos - 802.3ad LACP - Hasta 8 grupos de agregación y hasta 8 puertos por grupo • Protocolo de árbol de expansión - 802.1D STP - RSTP 802.1w - MSTP 802.1s - Seguridad STP: Protección TC, Filtro/Protección BPDU, Proteger la raíz - Detección de bucle invertido 	<ul style="list-style-type: none"> • Control de flujo -Control de flujo 802.3x • Duplicación - Duplicación de puertos - Duplicación de CPU - Cara a cara - Muchos a uno - Basado en flujo - Entrada/Salida/Ambos • Protocolo de detección de enlace de dispositivo (DUDP) • 802.1ab LLDP • LLDP-MED
Multidifusión L2	<ul style="list-style-type: none"> • 511 grupos de multidifusión compartidos IPv4, IPv6 • IGMP Snooping - Indagación IGMP v1/v2/v3 - Licencia Rápida - IGMP Snooping Querier - Configuración de grupo estático • Registro de VLAN de multidifusión (MVR) • Filtrado de multidifusión 	<ul style="list-style-type: none"> • Espionaje MLD - Espionaje MLD v1/v2 - Licencia Rápida - MLD Snooping Querier - Configuración de grupo estático • Multidifusión IP limitada (256 perfiles y 16 entradas por perfil)
VLAN	<ul style="list-style-type: none"> • Grupo VLAN - Máx. Grupos de VLAN 4K • VLAN de etiqueta 802.1Q • VLAN MAC 	<ul style="list-style-type: none"> • Protocolo VLAN • GVRP • VLAN de voz
QoS	<ul style="list-style-type: none"> • Prioridad 802.1p CoS/DSCP • 8 colas de prioridad • Modo de programación de prioridad - SP (prioridad estricta) - WRR (Weighted Round Robin) • Configuración del peso de la cola 	<ul style="list-style-type: none"> • Control de Ancho de Banda • Control de clasificación basado en puerto/flujo • Rendimiento más fluido • Control de tormentas • Múltiples modos de control (basado en prioridad) • Control de difusión/multidifusión/desconocido-unidifusión

[Handwritten signatures and marks]

Red Cloud
 S. de R.L. de C.V.
 C. Pista el Rayón No. 2507
 Lomas del Santuario I Etapa
 C.P. 31206, Chihuahua, México
 Tel. (614) 438-4702 / 03

900381

LCA

- Admite hasta 230 entradas
- Intervalo de tiempo
 - Porción de tiempo
 - Rango de tiempo de la semana
 - Rango de tiempo absoluto
 - Fiesta
- ACL basada en el tiempo
- LCA MAC
 - Fuente MAC
 - MAC de destino
 - ID de VLAN
 - Prioridad de usuario
 - Tipo de éter
- IP ACL
 - IP de origen
 - IP de destino
 - Protocolo IP
 - Indicador TCP
 - Puerto de origen TCP/UDP
 - Puerto de destino TCP/UDP
- Considera en servicio de DHCP IP
- LCA de IPv6
- LCA combinada
- Operación de reglas
 - Permitir/Denegar
- Acción de política
 - Espejo
 - Limite de tarifa
 - Redirigir
 - Observación de QoS
- Vinculación de reglas de ACL
 - Enlace de puerto
 - Enlace VLAN
- Acciones para flujos
 - Espejo (a la interfaz compatible)
 - Redirigir (a la interfaz compatible)
 - Limite de tarifa
 - Observación de QoS

Seguridad

- AAA
- 802.1X
 - Autenticación basada en puerto
 - Autenticación basada en MAC (Host)
 - El método de autenticación incluye PAP/EAP-MD5
 - MAB
 - VLAN invitada
 - Admite la autenticación y responsabilidad de RADIUS
- Enlace IP/IPv6-MAC
 - 512 entradas vinculantes
 - Indagación DHCP
 - Indagación DHCPv6
 - Inspección ARP
 - Detección de ND
- Protección de fuente de IP
 - 253 Entradas
 - IP de origen+MAC de origen
- Protección de fuente IPv6
 - 183 Entradas
 - Dirección IPv6 de origen+MAC de origen
- DoS Defend
- Seguridad Portuaria Estática/Dinámica/Permanente
 - Hasta 64 direcciones MAC por puerto
- Control de tormentas de difusión/multidifusión/unidifusión
 - modo de control de kbps/relación
- Aislamiento de puertos
- Gestión web segura a través de HTTPS con SSLv3/TLS 1.2
- Gestión segura de la interfaz de línea de comandos (CLI) con SSHv1/SSHv2
- Control de acceso basado en IP/Puerto/MAC

Compatibilidad con IPv6

- IPv6 Doble (IPv4/IPv6)
- Descubrimiento de oyentes de multidifusión (MLD) Snooping
- Descubrimiento de vecinos IPv6 (ND)
- Descubrimiento de la unidad máxima de transmisión (MTU) de la ruta
- Protocolo de mensajes de control de Internet (ICMP) versión 6
- TCPv6/UDPv6
- Aplicaciones IPv6
 - Cliente DHCPv6
 - Ping6
 - Tracer6
 - Telnet (v6)
 - IPv6 SNMP
 - IPv6 SSH
 - SSL IPv6
 - Http/Https
 - IPv6 TFTP
- Enrutamiento estático IPv6 y ACL
- IPv6 Doble IPv4/IPv6
- Interfaz IPv6
- Descubrimiento de oyentes de multidifusión (MLD) Snooping
- Descubrimiento de vecinos IPv6 (ND)
- Descubrimiento de la unidad máxima de transmisión (MTU) de la ruta
- Protocolo de mensajes de control de Internet (ICMP) versión 6
- TCPv6/UDPv6
- Aplicaciones IPv6
 - Cliente DHCPv6
 - Tracer6
 - Telnet (v6)
 - IPv6 SNMP
 - IPv6 SSH
 - SSL IPv6
 - Http/Https

Globaltel

Cable Laboración y Distribución S. de R.L. Mi.

C. P. 21206, Chihuahua, Chih., Mexico
Tel. (614) 433-4702 / 03

030382

IDUE TETD

Portátil 3d Smart Dlp Hd 4k Proyector Hdmi Usb 1gb+8gb

Marca: SunB

Modelo: 1

Descripción

Características:

Proyector inteligente: DLP/admite entrada HD/decodificación 4K HD.

Panel táctil inteligente, interruptor de ratón/tecla libremente, toque preciso, sensible y no atascado.

Utilizando tecnología de pantalla DLP, decodificador 4K HD, pantalla gigante de 200 pulgadas, también puedes disfrutar de una fiesta 3D a nivel de cine en inicio.

El tamaño de la pantalla se ajusta inteligentemente, que requiere un solo plano, y hay una gran vista sin pantalla. Corrección

angular vertical, soporte corrección de la piedra angular vertical, incluso si el proyector se coloca oblicuamente, puede asegurar una imagen cuadrada.

Soporte de alta definición , se puede conectar a la computadora a través de la interfaz HD-IN, puede sincronizar la pantalla de proyección con la pantalla del ordenador.

proyección inalámbrica fácil, en ausencia de red/red lenta, el proyector puede construir un punto de acceso WIFI, abrir la aplicación «eShare» y otros dispositivos para lograr la misma función de pantalla.

Compatible con Bluetooth 4.1, puede conectar altavoces Bluetooth para reproducir música.

Control remoto por infrarrojos, agarre cómodo y control remoto multiángulo.

Alta configuración y más suave, con chip Amlogic S905X, CPU de 64 bits de 4 núcleos, una gran memoria , para el sistema Android 6.0, potente rendimiento.

WIFI de doble banda puede evitar con eficacia la interferencia de señal, velocidad de transmisión sin presión en películas 4K HD, y juegos de pantalla grande no se atasca.

Mini cuerpo delgado, ligeramente más pequeño que para iPhone 7plus, delgado y sólo 18 mm para llevar a una mano para dominar.



Capel Elaboración y Distribución S. de R.L. MI

 C. P. 31206, Ciudad Sahuarón, Etapa
 Lomas del Santuario, C. P. 31206, Ciudad Sahuarón, Etapa
 C. P. 31206, Ciudad Sahuarón, Etapa, México
 Tel. (619) 438-4703 / 03



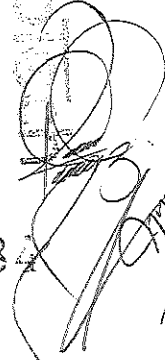

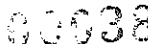

 8 408498 3328

ViewSonic PROYECTOR | PX701-4K

Características principales

- Una verdadera experiencia visual 4K HDR
- 4,2ms de retraso de entrada (input lag) ultrarápido y una alta tasa de refresco de 240Hz
- Warping, Keystone vertical automática y Keystone horizontal y vertical para una instalación flexible
- 3.200 ANSI Lumens para imágenes brillantes en todo tipo de entornos
- Una pantalla más grande a un menor coste por pulgada

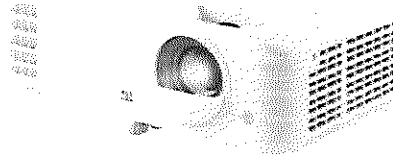

Descripción del producto

El PX701-4K es un proyector de cine en casa de 4K de alto brillo con sus 3.200 lúmenes ANSI, una gran elección para actualizar a un proyector de 4K. Disfruta de imágenes excepcionales con una resolución real de 4K compatible con los formatos HDR/HLG, o mejora tu experiencia de juego con el menor retardo de entrada del mundo de 4,2ms y una frecuencia de actualización de 240 Hz. Potente Warping, Auto Keystone Vertical, Keystone Horizontal y Vertical y el ajuste de 4 esquinas hacen más fácil que nunca instalar una pantalla panorámica de hasta 300" en cualquier lugar. Además, la vida útil de la lámpara de 20.000 horas, de gran eficiencia energética, reduce aún más el coste total de propiedad.

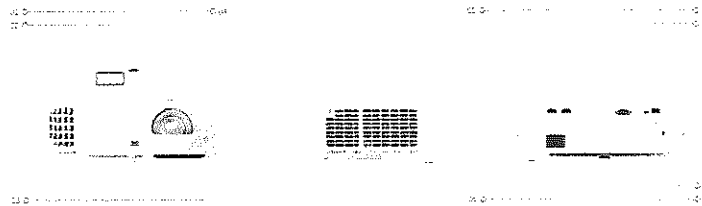

1. Botón de encendido
2. Pulpador
3. IR Remote
4. Rueda Zoom/Enfoque
5. HDMI 2
6. AC In
7. RS-232
8. Salida Audio
9. Sensor Keystone
10. USB Type-A (5V/1A)

Visita www.viewsonic.com

 Capex, Licencia, Mantenimiento y Distribución S. de R.L. de CV
 CEDI000402814
 C. Pasa el Rayón No. 2507
 Lomas del Santuario I. Guapá
 C.P. 31208. Chihuahua, Chih., México
 Tel: (614) 438-4702 / 03

830386

Los mejores monitores que necesita para ser más productivo.



GlobalTech
Caper Educación y Distribución S. de RL de CV
CEDI090403GM6
C/ Frase el Rejon No. 2507
Lomas del Santuario I Etapa
C P 31206, Chihuahua, Chih., México
Tel. (614) 438-4702 / 03



TODOS LOS ASPECTOS ESENCIALES

Obtenga un valor excepcional con este monitor FHD de 21.5" que incluye puertos HDMI y VGA, un ángulo de visión amplio y una base compacta que ahorra espacio.



DISEÑO ECOLÓGICO

Un monitor con ENERGY STAR®, registro EPEAT® Gold® y certificación TCO que cumple los estrictos requisitos de uso eficiente de la energía.



DELL DISPLAY MANAGER

Productividad y facilidad de administración superiores con teclas de acceso rápido, diseños preestablecidos, configuración de varios monitores y administración remota para los administradores de TI.



CONFIABILIDAD ASEGURADA

Como la empresa de monitores líder en el mundo*, nos enorgullecemos de nuestro inquebrantable compromiso con la calidad y la máxima satisfacción de nuestros clientes.

000338

[Handwritten signatures and scribbles]

Monitores confiables y ecológicos a un excelente precio



TODOS LOS ASPECTOS ESENCIALES

Ángulo de visión amplio: vea su trabajo con claridad FHD y obtenga vistas coherentes con un ángulo de visión amplio de 178°/178°.

Imágenes nítidas: obtenga una impresionante relación de contraste de 3000:1 para negros más profundos, blancos más brillantes y colores intensos.

No cansa la vista: vea claramente incluso durante períodos prolongados con la pantalla sin parpadeo y ComfortView, una solución de software de baja emisión de luz azul que optimiza la comodidad visual.

Conectividad cómoda: conéctese a sistemas actuales y heredados a través de puertos HDMI y VGA.

Mejore su escritorio: complete cualquier espacio de trabajo con un diseño simple y ordenado, y un bisel de monitor delgado. La base compacta que ahorra espacio y el manejo de cables mejorado reducen el desorden y maximizan el espacio de escritorio.

Se adapta a sus necesidades: cree su espacio de trabajo con montajes y bases compatibles con VESA.



DISEÑO

Uso eficiente de la energía: este monitor cumple con los estándares normativos y ambientales más recientes, como ENERGY STAR® y certificación TCO, y cuenta con registro EPEAT® Gold!

Reduzca el consumo de energía: ahorre energía con PowerNap®, una función que atenúa o pone el monitor en modo de suspensión cuando no está en uso.



DELL DISPLAY MANAGER

Productividad en todos los niveles: la función Easy Arrange de Dell Display Manager (DDM) le permite organizar en mosaicos y ver las aplicaciones de manera lateral con rapidez en una o más pantallas conectadas para garantizar la eficiencia multitarea.

Transiciones sin inconvenientes: la función de restauración automática recuerda el último estado, por lo que las aplicaciones permanecerán intactas, incluso después de desenchufar el equipo.

La clave de la comodidad: las teclas de acceso directo pueden ahorrarle tiempo; ofrecen un acceso rápido a los controles que se usan de manera habitual y le permiten trabajar más rápido.

Más formas de administración: los informes de administración de recursos permiten a los administradores de TI capturar y rastrear rápidamente la información de los monitores, así como configurar varias pantallas a la vez mediante una sola configuración.

GRACIAS POR HACER QUE LOS MONITORES DELL SEAN LÍDERES EN TODO EL MUNDO*

Pruebas rigurosas: los procesos de desarrollo rigurosos garantizan un rendimiento coherente y confiable en entornos de oficina intensos.

Minimice el tiempo de inactividad: el monitor incluye un servicio Advanced Exchange por 3 años³, por lo que si es necesario un reemplazo, se lo enviaremos al siguiente día laboral durante el período de garantía limitada de hardware, cuya vigencia es de 3 años³.

Obtenga un mayor nivel de soporte: actualícese y obtenga soporte telefónico técnico R.L. MI regional 24x7 por parte de ingenieros calificados con la Copión Dell ProSupport².

Copión Dell ProSupport²
Lomas del Santuario I Etapa
C.P. 31206, Chihuahua, Chih., México
Tel. (614) 438-4762 / 03

000389

Kit Inalámbrico Antiderrames

Número de parte / PC-200994
UPC / 615604200994

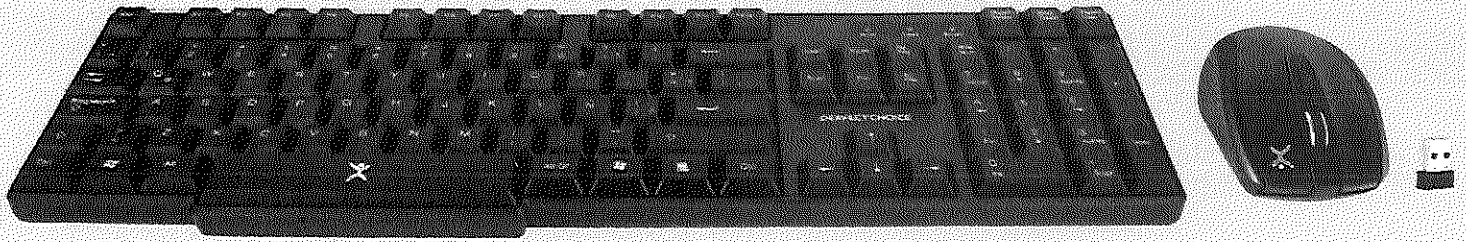

Coper Elaboración y Distribución S. de R. L. de C. V.
CEDI0904026M6
C. Piedad el Reyón No. 2507
Lomas del Sauzuno, I. Etapa
C. P. 51206, Oahuahuac, Chih. Mex.
Tel. 56141 438 4702 / 03



Resistente a Derrames



Alcance 10m

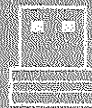

Plug & Play



Resolución Ajustable



Teclas Suaves

DESCRIPCIÓN EXTENDIDA

Su diseño resistente a derrames los protege de accidentes con líquidos. Cuenta con teclas suaves y confortables para una escritura más fluida gracias a su sistema de membrana.

Tiene conexión USB Plug & Play que instala automáticamente.

ESPECIFICACIONES TÉCNICAS

* Teclado

Alimentación: 1.5 Vcc 10 mA (2 bat AA)
Mecanismo de teclas: Membrana
Método de transmisión: 2.4 GHz

* Mouse

Alimentación: 1.5 Vcc 12 mA (1 bat AA)
Sensor: Óptico
Resolución: 800 / 1 200 / 1 600 DPI
No. de Botones: 6
Método de transmisión: 2.4 GHz

* Receptor

Alimentación: 5 Vcc 30 mA
Conector: USB
Método de transmisión: 2.4 GHz
Alcance: 10 m
Compatibilidad: Windows® 7 / 8 / 8.1 & Mac OS X

MEDIDAS DEL PRODUCTO

Teclado

- Medidas: 44x 13.2x 2.8 cm
- Peso: 434 g

Mouse

- Medidas: 6.2 x 9.9 x 3.8 cm
- Peso: 78 g

CONTENIDO DEL EMPAQUE

- 1 Teclado inalámbrico
- 1 Mouse inalámbrico
- 1 Receptor
- 1 Guía de Usuario

615604200994

[Handwritten signatures and scribbles]

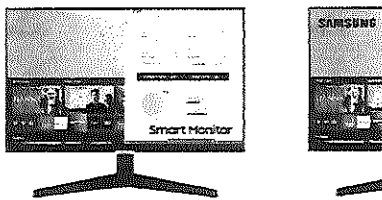

24" Smart Monitor con Smart TV Apps

- Resolución de 1920 x 1080 píxeles
- Múltiples puertos de conexión
- Información de Smart TV en pantalla
- Compatible con Alexa

Elige tu Tamaño

24"

24" Smart Monitor con Smart TV Apps

24"

Imágenes (22)



El primer monitor que lo hace todo

El monitor es a todos los efectos de la vida. Te ayuda a trabajar de una PC, con el Expresso DIF se actualiza al momento de actualizar la información de tu PC. Disponible en línea con un sistema de entretenimiento de tu elección.

<https://www.samsung.com/mx/monitors/flat/smart-m5-24-inch-smart-tv-apps-ls24am506nlxzx/>

1/10



Capex Elaboración y Distribución S. de R.L. MI
 CED090402GM6
 C. Presa el Rejón No. 2507
 Lomas del Santuario I Etapa
 C.P. 31206, Chihuahua, Chih., México
 Tel. (614) 438-4702 / 03

Reproduce entretenimiento sin fin

Aplicaciones de Smart TV

Controla manuales, fotos y más. Aprende a utilizar aplicaciones como Netflix, YouTube, HBO, y más. Conecta tu sistema de PC o laptop. Además, el control remoto y las aplicaciones integradas te ayudan a controlar el contenido.

<https://www.samsung.com/mx/monitors/flat/smart-m5-24-inch-smart-tv-apps-ls24am506nlxzx/>

000398

2/10

[Handwritten signatures and scribbles on the right side of the page]

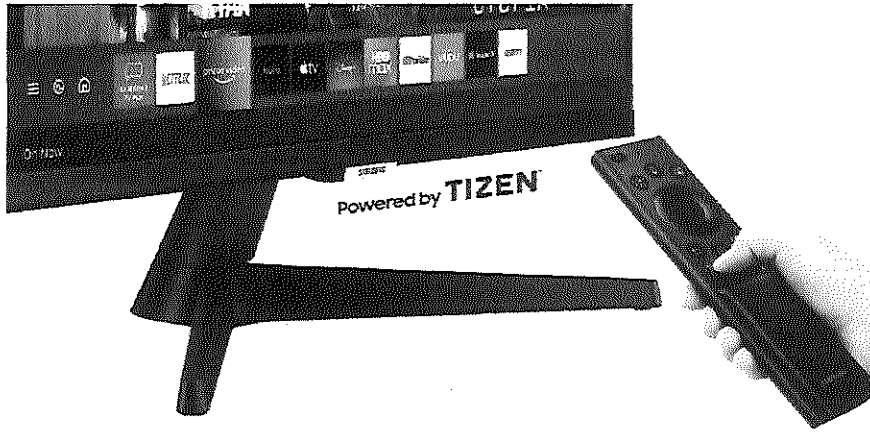

powered by TIZEN

El nuevo Smart Monitor con Smart TV Apps | LS24AM506NLXZX | Samsung Mexico
 El nuevo Smart Monitor con Smart TV Apps | LS24AM506NLXZX | Samsung Mexico
 El nuevo Smart Monitor con Smart TV Apps | LS24AM506NLXZX | Samsung Mexico

Contenidos móviles en pantalla grande

Conectividad móvil

El nuevo Dex te deja por completo una experiencia de PC, con la PC. Viendo tu smartphone o monitor, puedes utilizar aplicaciones móviles para la productividad, como videoconferencias, documentos y navegadores. Y si se ven fotos o películas en pantalla grande, basta con un toque de tu smartphone como Tap View.

Contenido

El nuevo Dex te deja por completo una experiencia de PC, con la PC. Viendo tu smartphone o monitor, puedes utilizar aplicaciones móviles para la productividad, como videoconferencias, documentos y navegadores. Y si se ven fotos o películas en pantalla grande, basta con un toque de tu smartphone como Tap View.

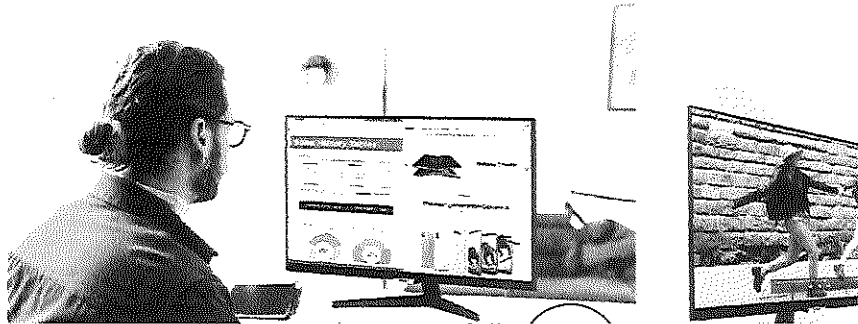

Conéctate al primer monitor compatible con AirPlay 2

AirPlay 2

Con la integración de AirPlay 2, el primer estándar de Apple para trabajar y jugar en pantalla grande. Hazte tu propio espacio de trabajo con un monitor compatible con tu MacBook y Smart Monitor. Y cuando es tiempo de relajarte, disfruta del momento de tus videos, fotos y música en tu iPhone o iPad.

Globtech
 Caper Elaboración y Distribución S. de R.L. MI
 CED090402GM6
 C. Presa el Rejón No 2507
 Lomas del Santuario I Etapa
 R. 31206, Chihuahua, Chih., México
 Tel. (514) 438-4792 / 03

000394

https://www.samsung.com/mx/monitors/flat/smart-m5-24-inch-smart-tv-apps-ls24am506nlxzx/

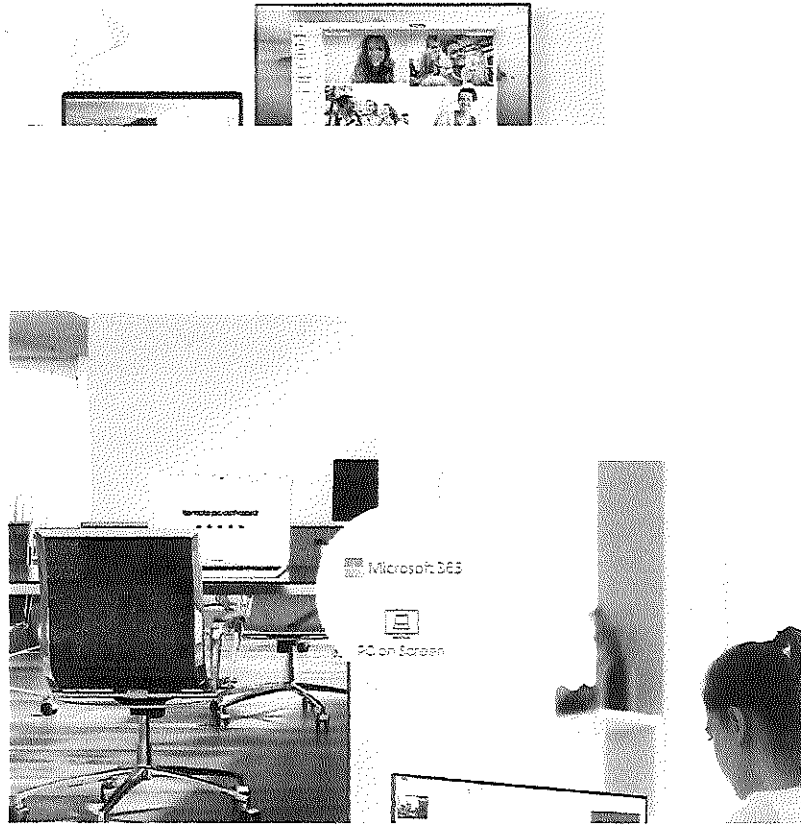

https://www.samsung.com/mx/monitors/flat/smart-m5-24-inch-smart-tv-apps-ls24am506nlxzx/

https://www.samsung.com/mx/monitors/flat/smart-m5-24-inch-smart-tv-apps-ls24am506nlxzx/

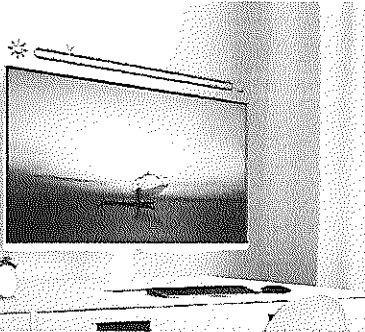
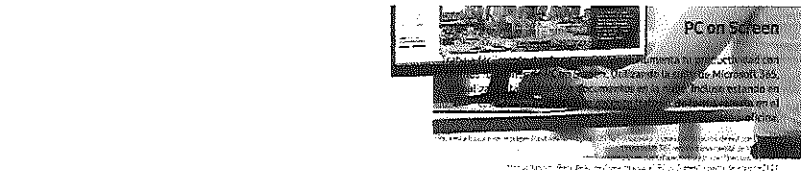

Brillo óptimo en cualquier ambiente

Adaptive Picture

Imágenes sensoriales, de día o de noche. Mediante Adaptive Picture, un sensor detecta la luz ambiental para ajustar el brillo automáticamente. Incluso a plena luz del día, puedes ver mejor las imágenes iluminadas con tonos que destacan los ejes de color, así como los detalles.

Conecta y disfruta

Auto Source Switch+

Adios a los cambios. Con Automatic Source Switch Plus, tu monitor detecta los dispositivos al conectarlos y muestra el contenido de cada uno. Así, puedes buscar la entrada en el menú.

https://www.samsung.com/mx/monitors/flat/smart-m5-24-inch-smart-tv-apps-ls24am506nlxzx/

Globtecm
 Capex Elaboración y Distribución S. de RL de CV
 CED090402CAMU
 C. Presa el Reñón No. 2507
 Lomas del Sanguero, Etapa
 C.P. 31206, Chihuahua, Chih., México
 Tel. (614) 485-4702 / 03
 669395

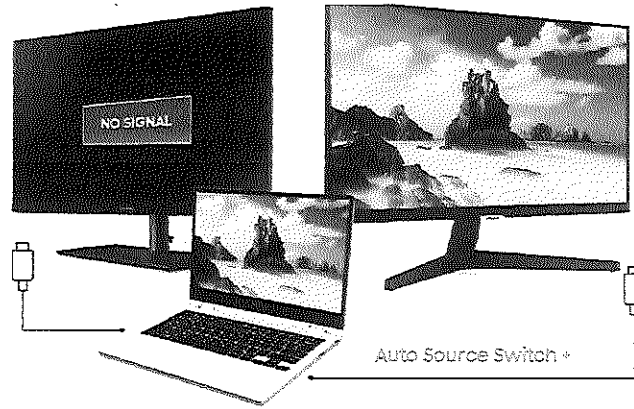

Revela los lados ocultos del juego

Ultrawide Game View

Enfócate en ganar. Con Ultrawide Game View, ajusta tu pantalla a un formato 21:9 para descubrir las zonas ocultas en escenas de juego. Ahora, en juegos de fútbol tendrás mayor visibilidad del campo, hasta los postes y la portería. En juegos de conducción, estarás en el panorama natural y envolvente del camino.

Especificaciones



GlobTeck

Caper Elaboración y Distribución S. de R.L. MI

CED096-026466

C. Presa el Bejon No. 2506

Lomas del Esportivo | Erapa

C.P. 31206 Guihuahua, Chih., México

Tel: (+52) 614 419-4702 / 03

836396

[Handwritten signatures and scribbles]

Resolución	Tempo de respuesta	Relación de aspecto
1920 x 1080	14 ms	178° / 178°
Pantalla		
Tamaño de la pantalla (diagonal)	Plana / Curva	Curva
Tamaño de área activa (H x V) (mm)	Curvatura de la pantalla	N/A
527.04 x 296.46 mm	N/A	
Relación de aspecto	Tipo de panel	IPS
16:9		
Brillo (típico)	Brillo máximo (típico)	N/A
250 cd/m²		
Brillo (mínimo)	Relación de contraste estático	1,000:1 (típico)
220 cd/m²		
Relación de contraste dinámica	HDR (High Dynamic Range)	HDR10
N/A		
HDR10+	Resolución	1,920 x 1,080
N/A		
Tiempo de respuesta	Ángulo de visualización (H / V)	178° / 178°
14 ms		
Soporte de colores	Gama de colores (NTSC, 1976)	16.7%
50%, 72%		

<https://www.samsung.com/mx/monitors/flat/smart-m3-24-inch-smart-tv-apps-ls24am506nlxzx/>

9/19

Cobertura Adobe RGB	Frecuencia de actualización
N/A	60 Hz
Características generales	
Samsung MagicRotation Auto	Eco Saving Plus
N/A	N/A
Eco Motion Sensor	Eco Light Sensor
N/A	N/A
Modo 0.00 W Off	Modo Eye Saver
N/A	SI
Flicker Free	Picture-in-Picture
SI	N/A
Picture-By-Picture	Active Crystal Color
N/A	N/A
Quantum Dot Color	Game Mode
N/A	SI
Tamaño de imagen	USB Super Charging
N/A	N/A
Daisy Chain	Certificación Windows
N/A	Windows 10
FreeSync	G-Sync
N/A	N/A
Off Timer Plus	Smartphone Wireless Charging
N/A	N/A
Screen Size Optimizer	Black Equalizer
N/A	N/A

<https://www.samsung.com/mx/monitors/flat/smart-m3-24-inch-smart-tv-apps-ls24am506nlxzx/>

10/19

GlobalTech
 Elaboración y Distribución S. de R.L. de CV
 CED0904020446
 C. Presa el Reión No. 2507
 Lomas del Sauzamo I. E. E. 303
 C. P. 31206, Chihuahua, Chih. México
 Tel. (614) 478-4702 / 09

000397

Custom Key N/A	Super Arena Gaming UX N/A
HDMI-CEC Si	Auto Source Switch N/A
Auto Source Switch+ Si	Adaptive Picture Si
USB-C Power Boost N/A	UltraWide Game View Si

Smart Service

Smart Type Smart	Sistema operativo Tizen™
Beby N/A	TV Plus N/A
Universal Guide N/A	Soporte para SmartThings App Si
SmartThings N/A	Mobile to Screen - Mirroring, DLNA Si
Tap View Si	Remote Access Si
Sound Mirroring Si	ConnectShare™ (USB 2.0) Si

Interfaz

Panela táctil No	D-sub No
---------------------	-------------

DisplayPort No	Versión de DisplayPort N/A
DisplayPort Out No	Versión de DisplayPort Out N/A
Mini DisplayPort No	HDMI 2
Versión de HDMI 2.0	Entrada de audio No
Audíofonos No	Hub USB -
Versión de hub USB N/A	USB-C No
USB-C Charging Power No	Thunderbolt 3 N/A
Thunderbolt 3 Charging Power (Port 1) No	Thunderbolt 3 Charging Power (Port 2) N/A
Ethernet (LAN) N/A	Red inalámbrica integrada Si (Wi-Fi)
Bluetooth Si (BT 4.2)	

Audio

Altavoces Si

Condiciones de operación

 Paper Elaboración y Distribución en S de RL de CV
 CED0901201201
 C. Presa el Relámpago 2507
 Lomas del Santuario, Etapa
 C P 31206, Chihuahua, Chih., México
 Tel. (614) 438-4702 / 63

000398

Calibración	Ajustes de fábrica N/A	Motor de calibración integrado N/A
	Profundidad de bits LUT (LookUp Table) N/A	Balace de grises N/A
	Corrección de uniformidad N/A	Modo A color N/A
	CMS (Color Management Software) N/A	Reporte de calibración de fábrica N/A

Diseño	Colores Negro	Tipo de base Sencilla
	Base de altura ajustable N/A	Inclinación -4.0° (-2.0°) ~ -18.0° (-2.0°)
	Giro N/A	Pivote N/A
	Montura de pared 100 x 100	

Eco	ENERGY STAR N/A	Clase de eficiencia energética N/A
	Plástico reciclado N/A	

Consumo de energía (máximo)

Power Consumption (Typ) N/A	Consumo de energía (DPMS) N/A
Consumo de energía (apagado) N/A	Consumo de energía (actual) N/A
Tipo Adaptador externo	

Dimensiones	Dimensiones del equipo con base (A x Al x P) 538.2 x 416.7 x 232.1 mm	Dimensiones del equipo sin base (A x Al x P) 539.2 x 326 x 25.5 mm
	Dimensiones del paquete (A x Al x P) 681 x 159 x 153 mm	

Peso (g)	Peso del equipo con base 2.9 kg	Peso del equipo sin base 2.4 kg
	Peso del paquete 4.5 kg	

Accesorios	Longitud del cable de alimentación 1.5 m	Cable D-sub N/A
	Cable DVI N/A	Cable HDMI S
	Cable HDMI a DVI N/A	Cable DP N/A



Operación y Distribución de R.L. MI
CEDOT S de RL de CV

C. Presa, Calle No. 2517
Lomas del Camarero, I. Tlalpa
C. P. 31208, Chihuahua, Chih., México
Tel: 611 46 94 70 44

030399

[Handwritten signatures and scribbles]

FICHA TECNICA

Phenyx Pro PTU-5000A Sistema de micrófono inalámbrico UHF de cuatro canales (diseño de frecuencia fija)



Capex Elaboración y Distribución S. de R.L. MI
CED090402GM6
C. Presa el Renglón No. 2507
Lomas del Santuario I Etapa
C.P. 31206, Chihuahua, Chih., México
Tel. (614) 438-4702 / 03

000403

[Handwritten signatures and scribbles]

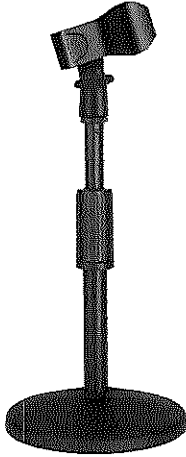

Base para micrófono, soporte de micrófono de escritorio AGPIEK con clip de micrófono, actualizado, ajustable y duradero, Base de micrófono con tornillo macho de 5/8" a hembra de 3/8" para micrófonos

- **MATERIAL RESISTENTE Y DURADERO:** en comparación con las bases de plástico que venden otros vendedores en el mercado, nuestro soporte de micrófono está hecho de material de hierro, resistente y duradero. Con el diseño engrosado, el ancho de la base del soporte es de 5,9 pulgadas / 15 cm. Por lo tanto, el soporte del micrófono no se caerá fácilmente.
- **FÁCIL DE LLEVAR:** Es obvio que este soporte para micrófono de escritorio es fácil de usar y puede llevarlo a donde quiera. Como resultado, es muy adecuado colocarlo en su sala de conferencias, iglesia, capilla, catedral u otros lugares públicos.
- **ALTURA AJUSTABLE:** Puede ajustar la longitud de 9,84 pulgadas a 14,17 pulgadas utilizando esta función ajustable del soporte de micrófono. De esta manera, te ayuda a completar tu grabación desde el ángulo perfecto que has ajustado.
- **BASE DE METAL ANTIDESLIZANTE:** Viene con una base de metal redonda con una alfombra antideslizante que es adecuada para el soporte de micrófono móvil. Gracias a esta alfombrilla antideslizante, no causará ningún ruido ni molestias y, lo que es más importante, es menos probable que queden rayones o marcas en la mesa.
- **ADAPTADOR DE ROSCA EXTRA:** Está equipado con un adaptador de rosca macho de 5/8 "a hembra de 3/8", que se puede utilizar para una variedad de propósitos.

MATERIAL DE HIERRO:

Este tipo de micrófono está compuesto de material de hierro duradero, mientras que las bases de otros micrófonos están hechas de material plástico. El tronco del soporte y la base son gruesas, por lo que el soporte del micrófono puede mantenerse firme.

DISEÑO FÁCIL DE USAR:

 GlobTech S. de R.L. MD

Capex Elaboración y Distribución S. de R.L. MD

CED090402GME

C. Presa el Rejón No. 2507

Lomas del Santuario I Etapa

C.P. 31206. Chihuahua, Chih., México

Tel: (614) 438-4702 / 03 0406

El soporte de micrófono de escritorio es fácil de transportar. Puede optar por colocarlo en su sala de reuniones, iglesia y otros lugares públicos. Además, la altura del soporte del micrófono es ajustable y se puede ajustar de 9,84 pulgadas a 14,17 pulgadas.

AMPLIA APLICACIÓN:

Hay una amplia aplicación de este soporte de micrófono y puede ser ampliamente utilizado en micrófonos de bombo, podcast, doblaje o discusiones grupales. Puede combinar el protector de aislamiento del micrófono y el soporte de choque del micrófono junto con este soporte de micrófono.

Características:

- Material resistente y duradero
- Fácil de llevar
- Altura ajustable
- BASE DE METAL ANTIDESLIZANTE
- ADAPTADOR DE HILO EXTRA

Especificación:

- De color negro
- Material: Hierro

Paquete:

- 1 * soporte de micrófono

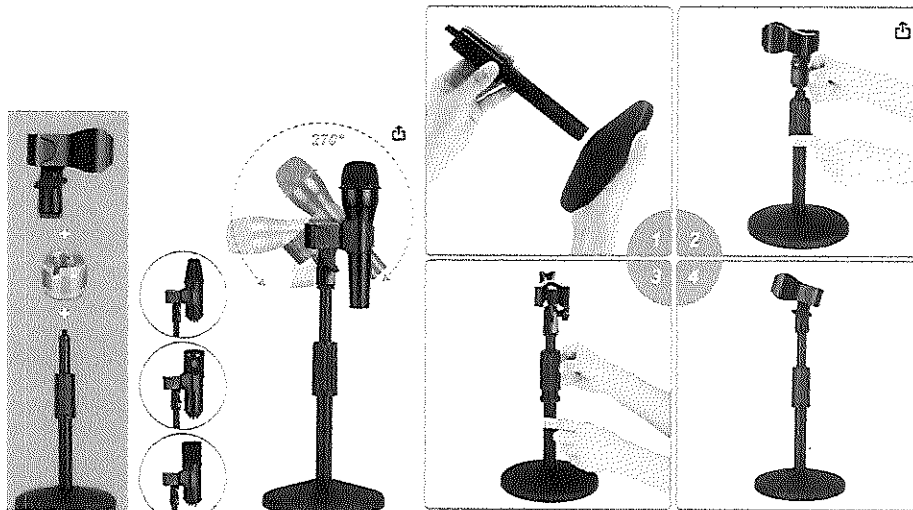

GlobTecho

Caper Elaboración y Distribución S. de R.L. MI

CSD090402GM6

C. Presa el Rejón No. 2507

Lomas del Santuario I Etapa

C. P. 31206, Chihuahua, Chih., México

Tel. (614) 438-4702 / 03